

# PÉROLA BALCÃO DE 1,85

## ASPECTO FINAL

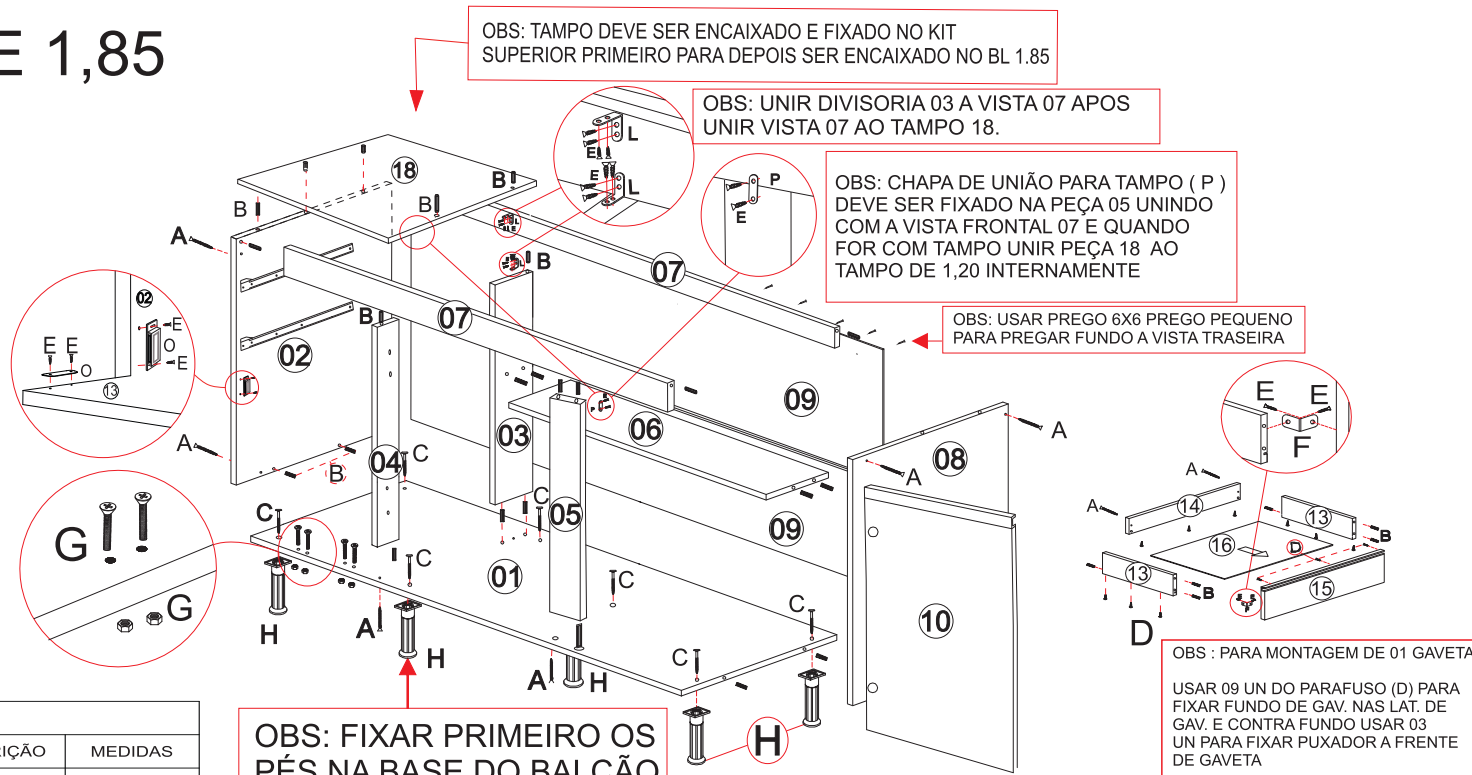
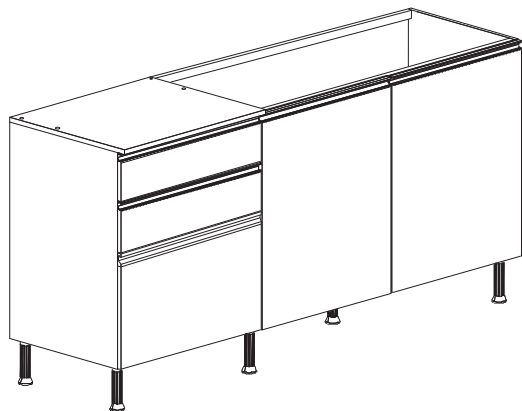

### OPÇÕES DE TAMPO E CORES

N°	CÓDIGO	CORES	QUANTIDADE	DESCRIÇÃO	MEDIDAS
18	10003.013PC	760 - CASTANI	1 PÇ	TAMPO KIT	650 X 530 X 15

### OPÇÕES DE PORTAS, GAVETA E CORES

N°	CÓDIGO	CORES	QUANTIDADE	DESCRIÇÃO	MEDIDAS
10	10003.08PC	764 - OFF WHITE	1 PÇ	PORTA DIR.	600 X 588
11	10003.07PC	764 - OFF WHITE	1 PÇ	PORTA ESQ.	600 X 588
12	10003.09PC	764 - OFF WHITE	1 PÇ	PORTA BASC.	635 X 284
15	10003.010PC	760 - CASTANI	2 PÇ	FRENTE GAV.	635 X 130

N°	CÓDIGO	CORES	QUANTIDADE	DESCRIÇÃO	MEDIDAS
01	10003.04PC	760 - CASTANI	1 PÇ	BASE BALCÃO	1820 X 497
02	10003.01PC	760 - CASTANI	1 PÇ	LATERAL ESQ	670 X 497
03	10003.03PC	760 - CASTANI	1 PÇ	DIV.VERT. TRASEIRA BL	595 X 148
04	10003.055PC	760 - CASTANI	1 PÇ	DIVISORIA FRONTAL	595 X 60
05	10003.011PC	760 - CASTANI	1 PÇ	VISTA VERT. FRONTAL	595 X 60
06	10003.06PC	760 - CASTANI	1 PÇ	PRATELEIRA	1185 X 255
07	10003.075PC	760 - CASTANI	2 PÇ	VISTA HOR.FREN.- TRAS	1820 X 60
08	10003.02PC	760 - CASTANI	1 PÇ	LATERAL DIR.	670 X 497
09	10003.012PC	760 - CASTANI	2 PÇ	FORRO DO BALCAO	1840 X 320
13	10003.056PC	760 - CASTANI	4 PÇ	LATERAL DE GAVETA	392 X 70
14	10003.015PC	760 - CASTANI	2 PÇ	CONTRA FUNDO GAV	595 X 70
16	10003.014PC	760 - CASTANI	2 PÇ	FORRO DE GAVETA	594 X 410

### DADOS INDISPENSÁVEIS PARA VALIDADE DESTA GARANTIA











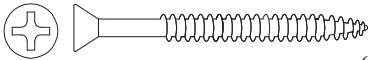

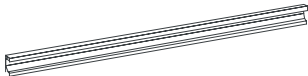
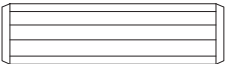
- 1- Forre o chão c/ papelão ou similar.
- 2- Inicie a montagem seguindo a sequência numérica "das peças".
- 3- Verifique a resistência da parede.
- 4- Fixe o corpo dos armários e paineleiros com o suporte e parafusos quando necessário.
- 5- Faça a junção com parafusos de união quando necessário.
- 6- Coloque e regule as portas e puxadores.
- 7- P/ limpeza, use pano macio e seco.
- 8- Não utilize produtos abrasivos ou similares, tais como: "CERA, ÁLCOOL, DETERGENTES, TINNER, LUSTRA MÓVEIS, ETC".
- 9- Deixe o móvel sem uso por 24hrs p/ dar rigidez a estrutura.
- 10- Produto para uso doméstico.
- 11- Cumprindo todos os requisitos existentes nesse Certificado de Garantia, o seu produto estará coberto pela GARANTIA DE 90 DIAS.

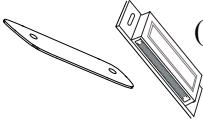
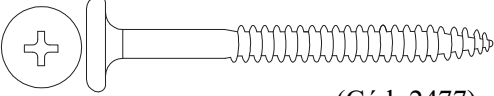
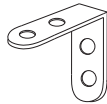
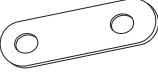
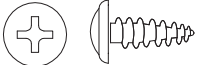
### TERMO DE GARANTIA

Indekes Indústria e Comércio de Móveis., garante este produto (por defeitos de fabricação), pelo prazo de três meses a partir da data de emissão da nota fiscal de venda do produto ao consumidor.

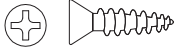

# ACESSÓRIOS

<b>A</b>	 (Cód: 1107) Montagem/Estrutura 3,5x40mm	17	<b>J</b>	(Cód: 2550)  Calço 35MM (Cód: 2352)  Dobradiça 35MM *Utilizar nas 02 portas grandes	4Pares	<b>N</b>	 Puxador	05
<b>B</b>	 (Cód: 1064) Cavilha 8x30mm	33	<b>K</b>	 (Cód: 1020) Cola Usar nas cavilhas	02	<b>O</b>	 (Cód: 4737) FECHO MAGNETICO C/ BETENTE 02 FUROS	01
<b>C</b>	 (Cód: 2477) Pfuso Pés 4.8x55mm	07	<b>L</b>	 (Cód: 1058) CANTONEIRA 4 FUROS	04	<b>P</b>	 (Cód: 2641) JUNÇÃO P/ TAMPO	03
<b>D</b>	 (Cód: 2529) Puxadores 3,5 X 14mm	33	<b>M</b>	 (Cód: 1056) Cantoneira 2 furos	08	<b>Q</b>	(Cód: 1169)  Calço 3MM (Cód: 1033)  Dobradiça 9MM *Utilizar na porta basculante pequena	2Pares
<b>E</b>	 (Cód: 1104) Dobradiças Cantoneiras 3,5x14mm	74	<div data-bbox="929 770 1350 986" style="border: 1px solid black; padding: 5px; text-align: center;"> <p>Amigo montador Siga todas as instruções deste formulário, elas são indispensáveis. Lembre-se : A indústria não se responsabiliza por danos na hora da montagem.</p> </div> <div data-bbox="884 1002 1361 1185" style="border: 1px solid black; padding: 5px; text-align: center;"> <p><b>CARGA SUPORTAVEL</b> O peso máximo de carga informado no desenho ao lado refere-se a objetos distribuídos de maneira uniforme sobre toda área de contato da peça</p> </div>					
<b>F</b>	 (Cód: 1116) PARAFUSO UNIÃO 3.5 x 28 mm	04						
<b>G</b>	 (Cód: 3506 - parafuso) (Cód: 4195 - porca) PARAFUSO COM PORCA 4.0 x 25 mm	04						
<b>H</b>	 (Cód: 1119) Pé Plástico Redondo Preto	07						
<b>I</b>	PAR DE CORREDIÇA TEL.400 MM  (Cód: 3411)	2Pares						

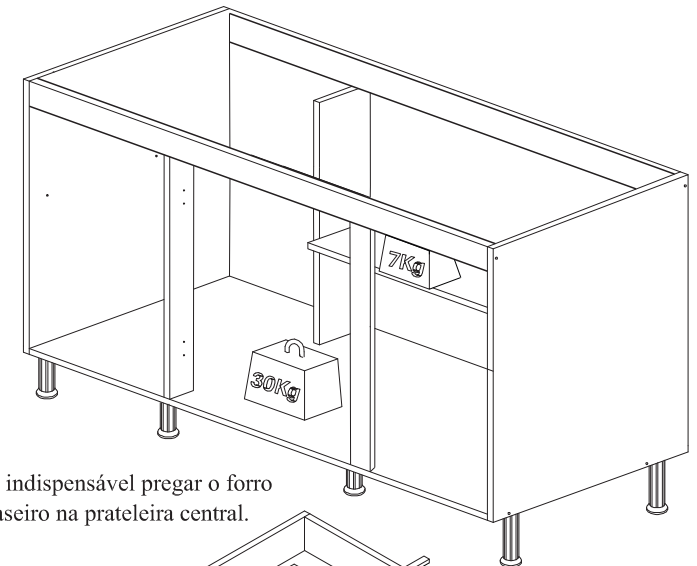

Obs: É indispensável pregar o forro traseiro na prateleira central.

