

# MANUAL DE MONTAGEM - ROUPEIRO 3 PORTAS 2 GAVETAS Ref. 5030A

MÓVEIS CASTRO LTDA. / Rua Orfelino Bizarro Martins 1245 - Taquari, RS / FONE: 51.353.1346 - www.moveiscastro.com.br

Nº	CÓD.	DESCRIÇÃO	MEDIDA	CX	QTDE
1	205940	Porta	1943x336x15	1/2	03
2	205934	Frente Gaveta	614x162x15	2/2	02
3	205933	Lateral Direita	2037x450x12	2/2	01
4	205939	Lateral Esquerda	2037x450x12	2/2	01
5	205865	Assoalho	1006x450x12	2/2	01
6	205869	Divisão do Maleiro	1006x450x12	2/2	01
7	205937	Chapéu	1030x467x15	2/2	01
8	205868	Divisão	1603x450x12	2/2	01
9	205873	Prateleira Suporte	375x328x12	2/2	02
10	205874	Prateleira Fixa	375x328x12	2/2	01
11	205866	Tampo Cob. Gaveta	666x430x12	2/2	01
12	205950	Pilastra	320x90x12	2/2	01
13	205875	Rodapé Frontal	1006x90x12	2/2	01
14	205876	Rodapé Traseiro	1006x90x12	2/2	01
15	205878	Lateral de Gaveta	350x125x15	2/2	04
16	205879	Traseiro de Gaveta	568x90x12	2/2	02
17	205880	Fundo Gaveta	578x358x3	2/2	02
18	205881	Costa	1620x341x3	2/2	03
19	205883	Costa Superior	1026x338x3	2/2	01

EM CASO DE ASSISTÊNCIA IDENTIFICAR CÓD. E DESCRIÇÃO DA PEÇA!

## CERTIFICADO DE GARANTIA

A Móveis Castro, preocupa-se com a qualidade de seus produtos, para tanto apresenta o CERTIFICADO DE GARANTIA.

Gostaríamos de ressaltar que, para fazer uso da garantia, você deve fazer a solicitação de assistência técnica dentro do prazo de três (3) meses após a data de compra constante na nota fiscal do produto. Desta forma, é fundamental que você acione sua garantia logo que detectar alguma irregularidade com o produto. O contato para acionar a garantia ou solicitar assistência técnica deve ser feito sempre junto a loja onde o produto foi adquirido.

É na loja que você terá todas as informações sobre o processo de sua garantia, pois a Móveis Castro oferece total suporte para os lojistas que comercializam os produtos de nossa marca, passando todas as formas corretas para que a assistência técnica e garantia sejam efetivas.

Sobre a garantia:

- A assistência técnica para defeitos não cobertos pela garantia, como aqueles causados por mau uso, também poderá ser solicitada, mediante orçamento prévio fornecido pela loja responsável pela venda do produto.

- A presente garantia não tem efeito de cobertura sobre danos causados ao produto decorrentes do transporte da loja até o consumidor ou causados por montagem inadequada do mesmo, pois são serviços que não estão a cargo do fabricante do produto.

Sobre a montagem, instalação, conservação e limpeza:

- A montagem do móvel é de responsabilidade da loja que comercializou o produto ou vendedor (a) que efetivou a venda.

- O móvel deve ser instalado por pessoal capacitado ou autorizado pelo estabelecimento comercial onde o mesmo foi adquirido, de acordo com as orientações de montagem que acompanham o produto (esquema de montagem) e em local apropriado.

- Lembramos que está sujeito a alterações todo e qualquer móvel frequentemente exposto a ação do sol, maresia, chuva, umidade e outros agentes naturais. Portanto, escolha com cuidado a localização do móvel, evitando a incidência destes agentes sobre o produto.







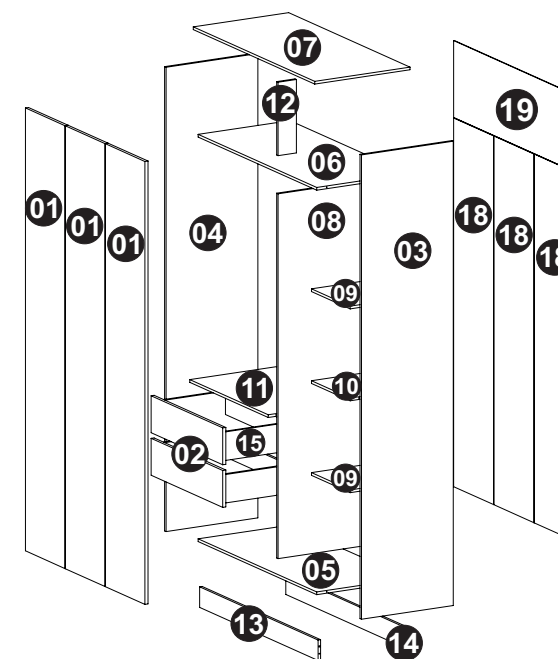



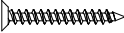

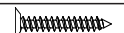

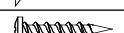

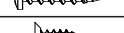

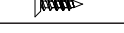

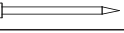

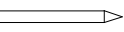
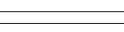
- O móvel deve ser manuseado com cuidado, evitando que seja arrastado ou submetido a esforço capaz de comprometer a estrutura e montagem do móvel.

- Para correta limpeza, recomenda-se a utilização da flanela levemente umedecida com água e detergente.

Para sua comodidade, guarde sempre a nota fiscal de compra do produto, pois a mesma é fundamental para a efetivação do exercício de sua garantia.



Dimensões:  
Prof.: 470  
Altura.: 2052  
Largura.: 1030

A	Parafuso cab. chata 4,0x40 mm (32x)		147	M	Dobradiça 26 mm alta (9x)		898
B	Parafuso cab. chata 4,5x25 mm (3x)		1019	N	Calço pl Dobradiça (9x)		899
C	Parafuso cab. chata 3,5x25 mm (6x)		137	O	Suporte Cabideiro (2x)		376
D	Parafuso cab. Chata 3,5x12 mm (86x)		1152	P	Corrediça 350 mm (2x)		2112
E	Prego 11x11 (84x)		1669	Q	Puxador (3x)		2108
F	Prego 13x15 (8x)		311	R	Cabideiro 655mm (1x)		1422
G	Cavilha 6x30 mm (6x)		46	S	Perfil I (1x)		2329
H	Cantoneira (4x)		652	T	Tapa Furo 15mm (20x)		-----
I	Suporte prateleira (8x)		349	U	Tapa Furo 19mm (12x)		-----
J	Sapata plástica (6x)		1402	V	Cola 5g (1X)		13
K	Distanciador (8x)		171	W	Adesivo (1x)		225
L	Fixador de costa (20x)		230				



Dúvidas? Envie um e-mail para: [assistencia@moveiscastro.com.br](mailto:assistencia@moveiscastro.com.br)

# MANUAL DE MONTAGEM - ROUPEIRO 3 PORTAS 2 GAVETAS Ref. 5030A

MÓVEIS CASTRO LTDA. / Rua Orfelino Bizarro Martins 1245 - Taquari, RS / FONE: 51.353.1346 - www.moveiscastro.com.br



prazer em viver e conviver

Primeiro passo

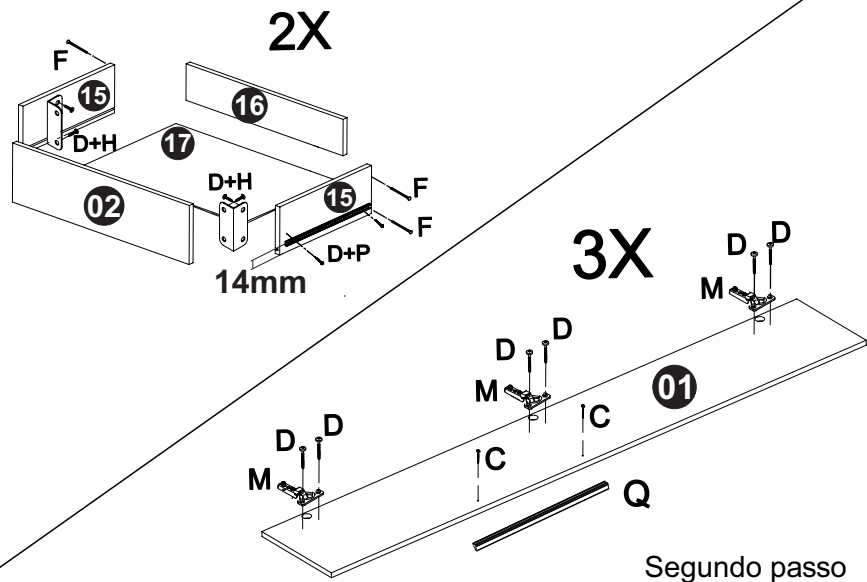

Terceiro passo

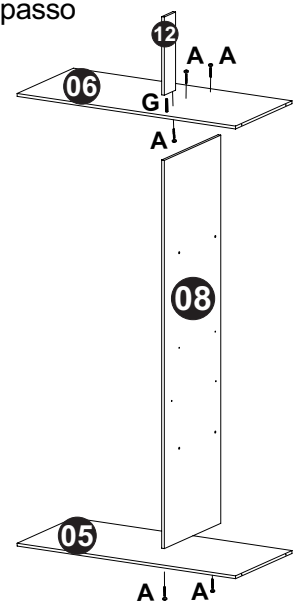

Quarto passo

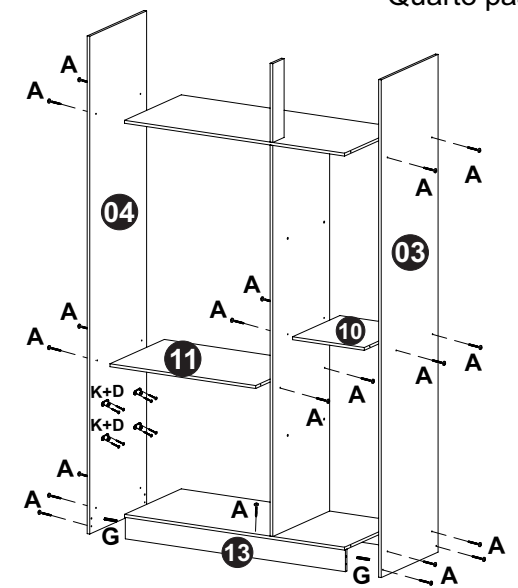

Quinto passo

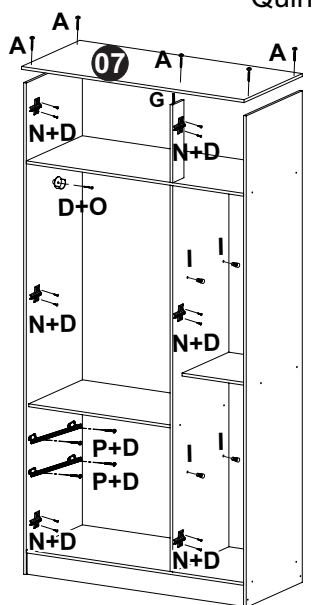

Sexto passo

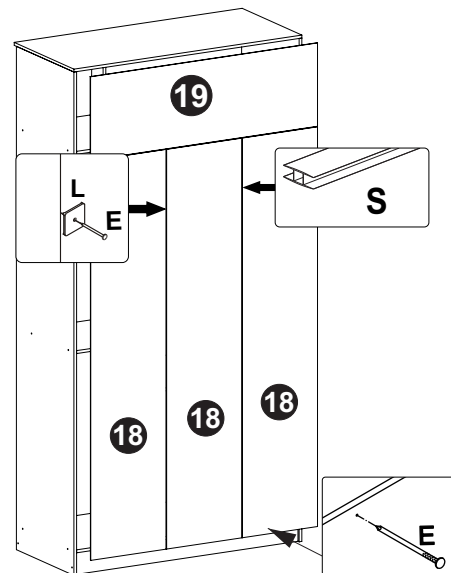

Sétimo passo

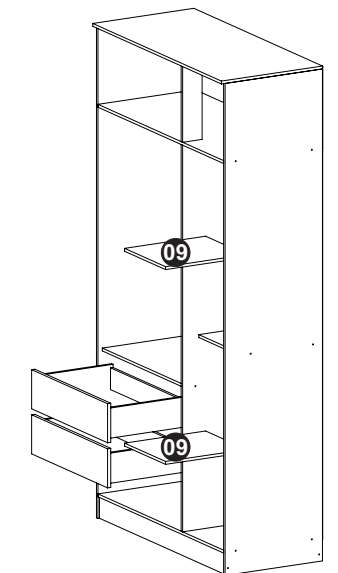

Oitavo passo

