

MANUAL DE MONTAGEM - NICHOS CONJUGADO Ref. 3809A

Nº	CÓD.	DESCRIÇÃO	MEDIDA	Nº	QTDE
01	203825	LATERAL ESQ	2170X337X15	1/1	01
02	203826	LATERAL DIR	2170X337X15	1/1	01
03	203816	ASSOALHO	430X337X15	1/1	01
04	203817	CHAPÉU	430X337X15	1/1	01
05	203814	RODAPÉ FRONTAL	430X118X15	1/1	01
06	203821	RODA FORRO	460X65X15	1/1	01
07	203819	PRATELEIRA FIXA SUPERIOR	430X337X15	1/1	01
08	203815	RODAPÉ TRASEIRO	430X118X15	1/1	01
09	203820	PRATELEIRA SUPORTE	430X337X15	1/1	01
10	203824	COSTA	1988X456X2,8	1/1	01
11	203822	DIVISÃO NICHOS	834X337X15	1/1	01
12	203818	PRATELEIRA FIXA INFERIOR	430X337X15	1/1	01
13	203823	PRATELEIRA SUPORTE NICHOS	337X207,5X15	1/1	03







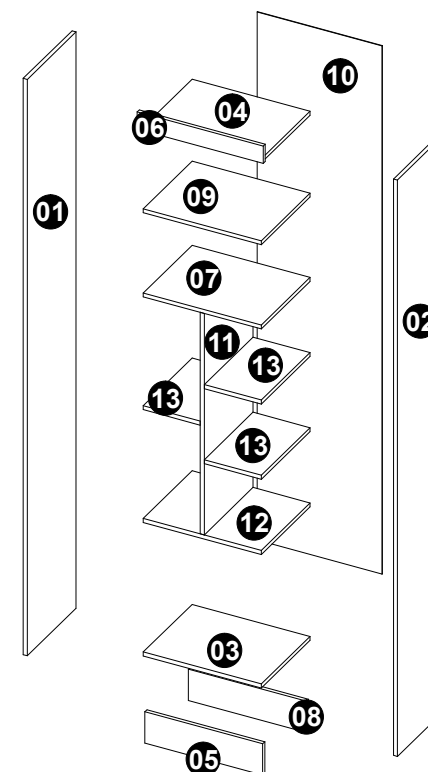
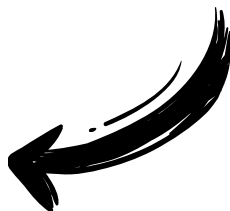

EM CASO DE ASSISTÊNCIA IDENTIFICAR CÓD. E DESCRIÇÃO DA PEÇA!

Para mais detalhes de montagem e certificado de garantia, acesse:

www.moveiscastro.com.br/manuais

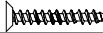

Dimensões:
Prof.: 355
Altura.: 2170
Largura.: 460

Letra	Nome / Quant	Ferragem	Cód.	Letra	Nome / Quant	Ferragem	Cód.
A	Etiqueta (1x)		225	G	Sapata(4x)		344
C	Parafuso cab.Chata 3,5x14 mm (04x)		132	H	Cantoneira Metal (2x)		44
D	Prego 11x11 (44x)		1669	J	Suporte prateleira (16X)		349
E	Parafuso cab.Chata 4,0x45 mm (24x)		926				
F	Cavilha 6x30mm (4x)		46				

Dúvidas? Envie um e-mail para: assistencia@moveiscastro.com.br

MANUAL DE MONTAGEM - NICHO CONJUGADO Ref. 3809A

Primeiro passo

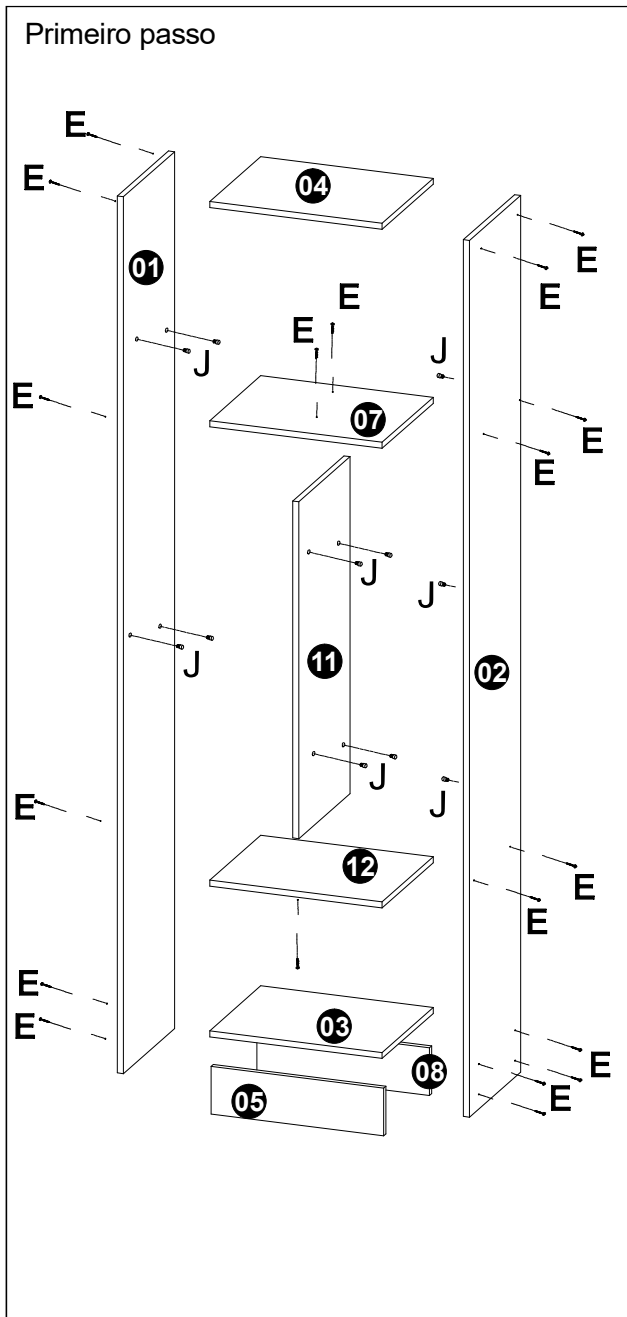

Segundo passo

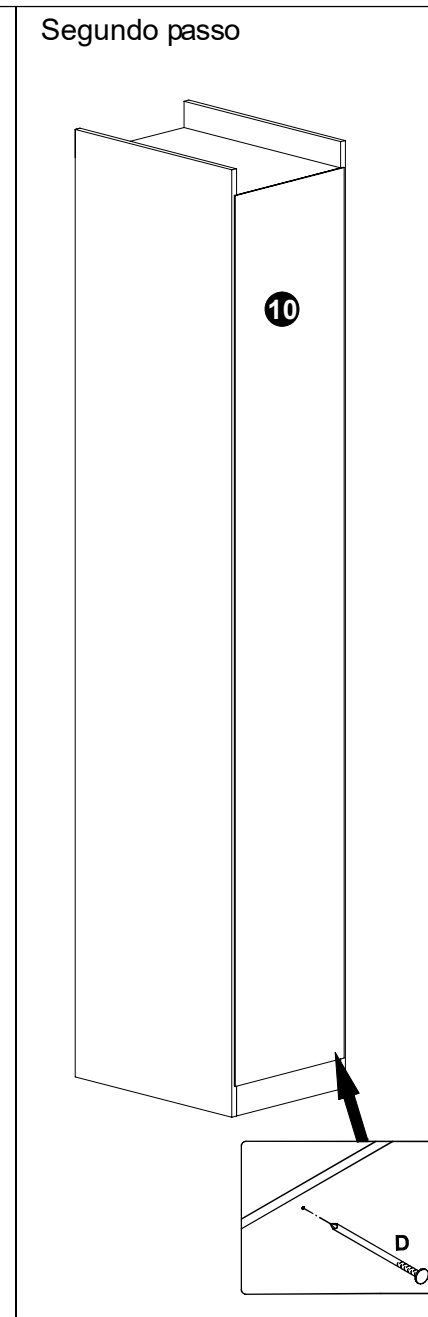

Terceiro passo

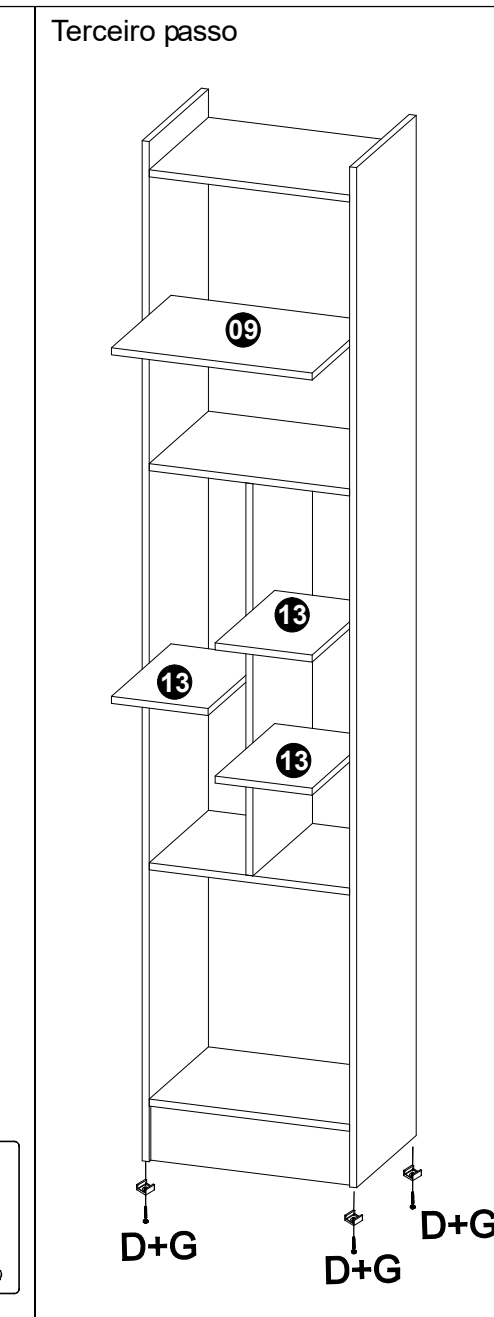

Quarto passo

Aplicar a etiqueta (A)

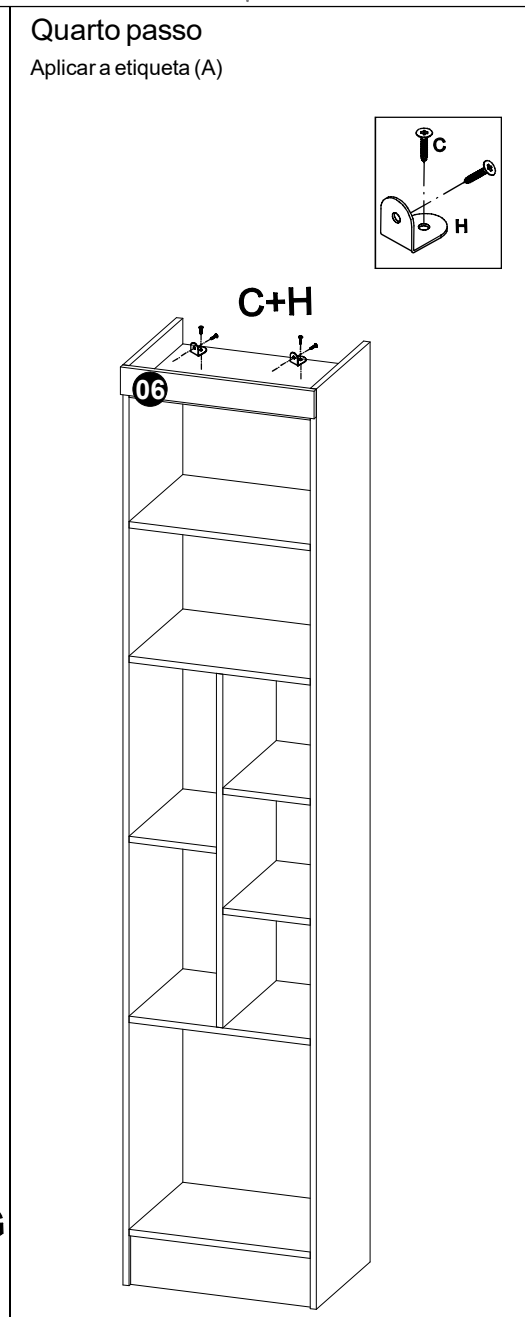

CERTIFICADO DE GARANTIA

A Móveis Castro, preocupa-se com a qualidade de seus produtos, para tanto apresenta o CERTIFICADO DE GARANTIA.

Gostaríamos de ressaltar que, para fazer uso da garantia, você deve fazer a solicitação de assistência técnica dentro do prazo de três (3) meses após a data de compra constante na nota fiscal do produto. Desta forma, é fundamental que você acione sua garantia logo que detectar alguma irregularidade com o produto. O contato para acionar a garantia ou solicitar assistência técnica deve ser feito sempre junto a loja onde o produto foi adquirido.

É na loja que você terá todas as informações sobre o processo de sua garantia, pois a Móveis Castro oferece total suporte para os lojistas que comercializam os produtos de nossa marca, passando todas as formas corretas para que a assistência técnica e garantia sejam efetivas.

Sobre a garantia:

- A assistência técnica para defeitos não cobertos pela garantia, como aqueles causados por mau uso, também poderá ser solicitada, mediante orçamento prévio fornecido pela loja responsável pela venda do produto.
- A presente garantia não tem efeito de cobertura sobre danos causados ao produto decorrentes do transporte da loja até o consumidor ou causados por montagem inadequada do mesmo, pois são serviços que não estão a cargo do fabricante do produto.

Sobre a montagem, instalação, conservação e limpeza:

- O móvel deve ser instalado por pessoal capacitado ou autorizado pelo estabelecimento comercial onde o mesmo foi adquirido, de acordo com as orientações de montagem que acompanham o produto (esquema de montagem) e em local apropriado.
- Lembramos que está sujeito a alterações todo e qualquer móvel frequentemente exposto a ação do sol, maresia, chuva, umidade e outros agentes naturais. Portanto, escolha com cuidado a localização do móvel, evitando a incidência destes agentes sobre o produto.
- O móvel deve ser manuseado com cuidado, evitando que seja arrastado ou submetido a esforço capaz de comprometer a estrutura e montagem do móvel.
- Para correta limpeza, recomenda-se a utilização da flanela levemente umedecida com água e detergente.

Para sua comodidade, guarde sempre a nota fiscal de compra do produto, pois a mesma é fundamental para a efetivação do exercício de sua garantia.

1° passo

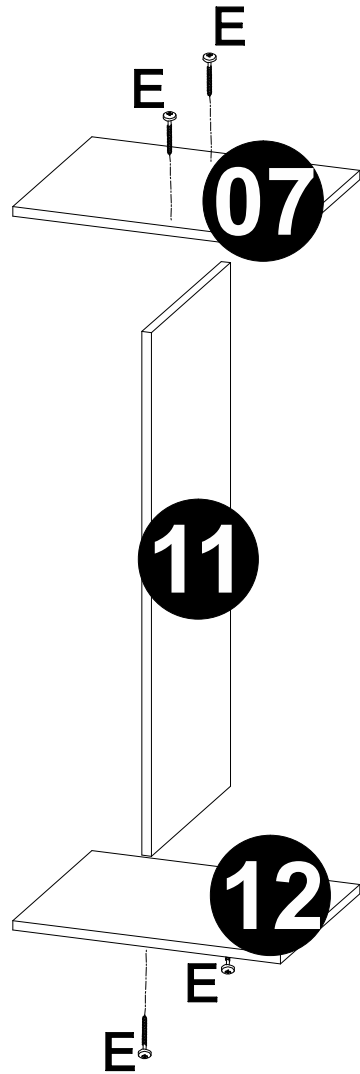

2° passo

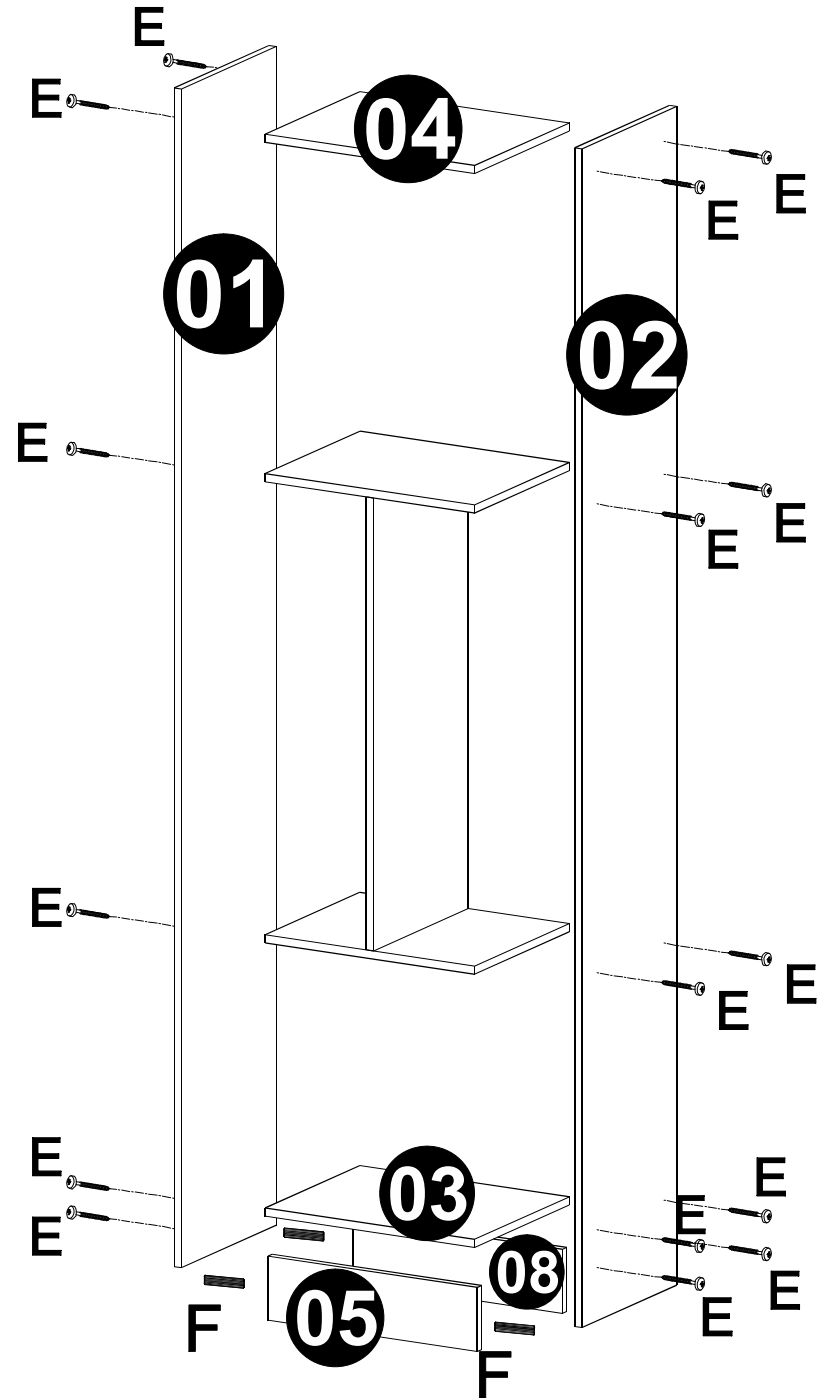

3° passo

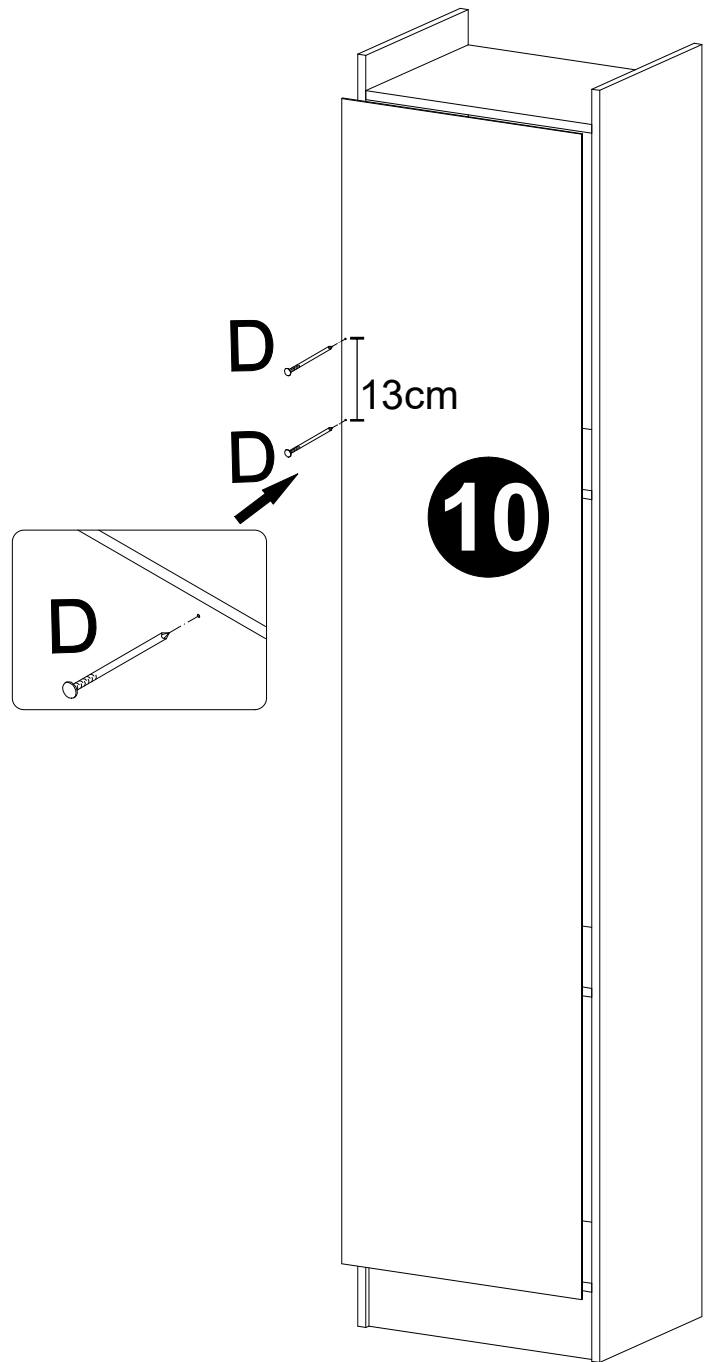

4° passo

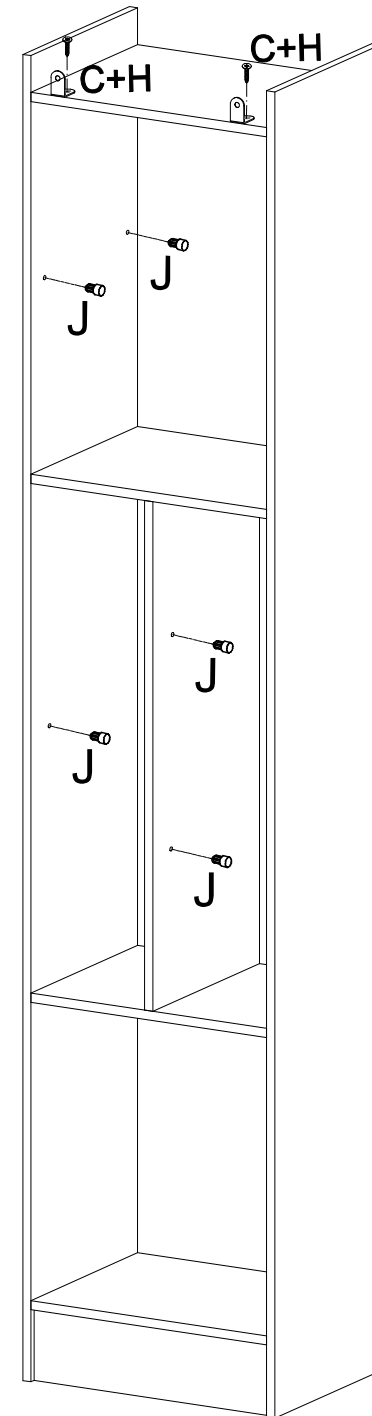
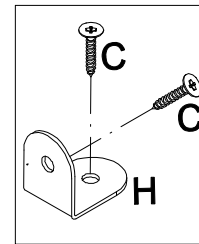

5° passo

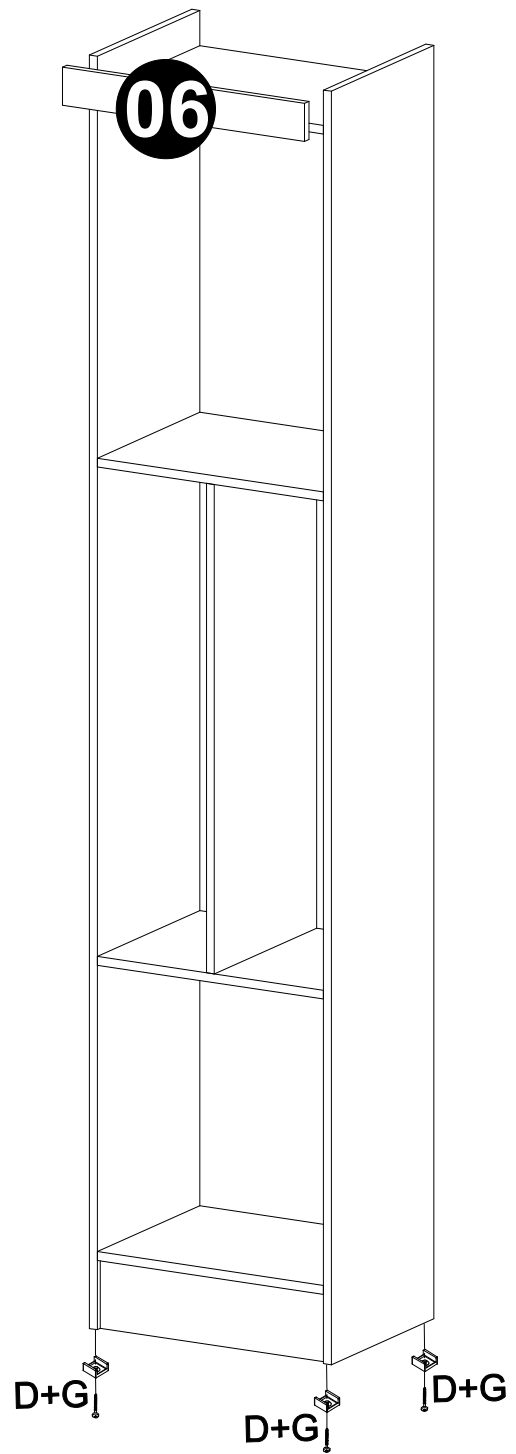

6° passo

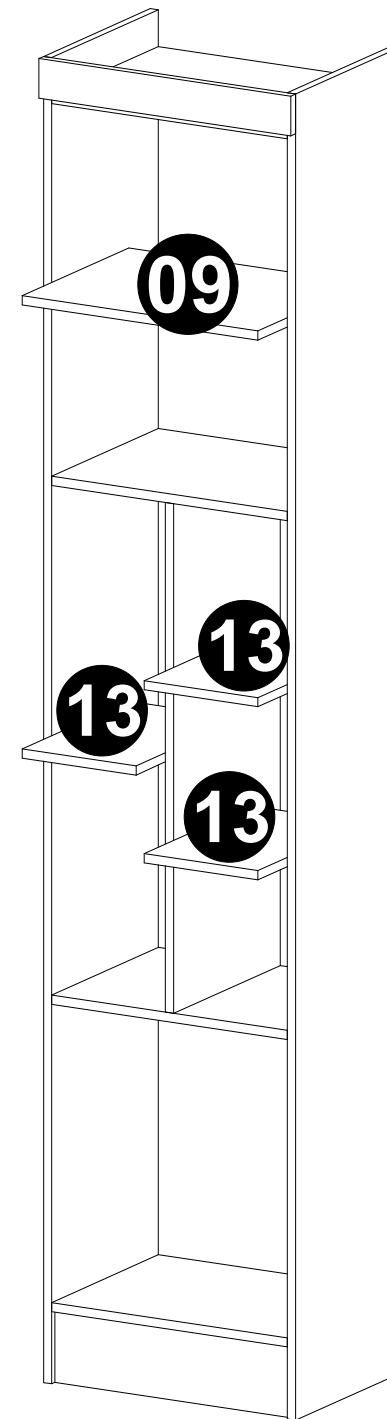

7° passo

