

Aspecto final

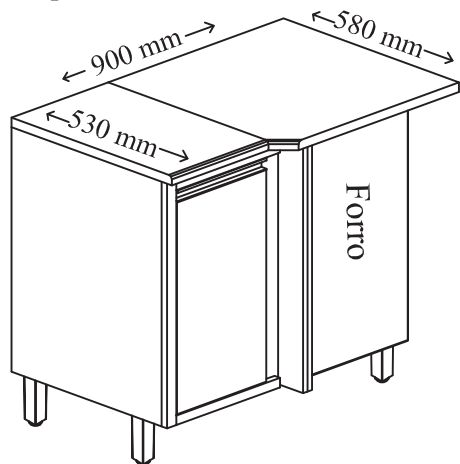

BALCÃO CANTO RETO STELLA

Opções de cores e Tampo

Nº	Cód:	Noce	Descrição	Medida
14	912.4	731	Tampo	320 x 530
15	912.3	731	Tampo	580 x 580

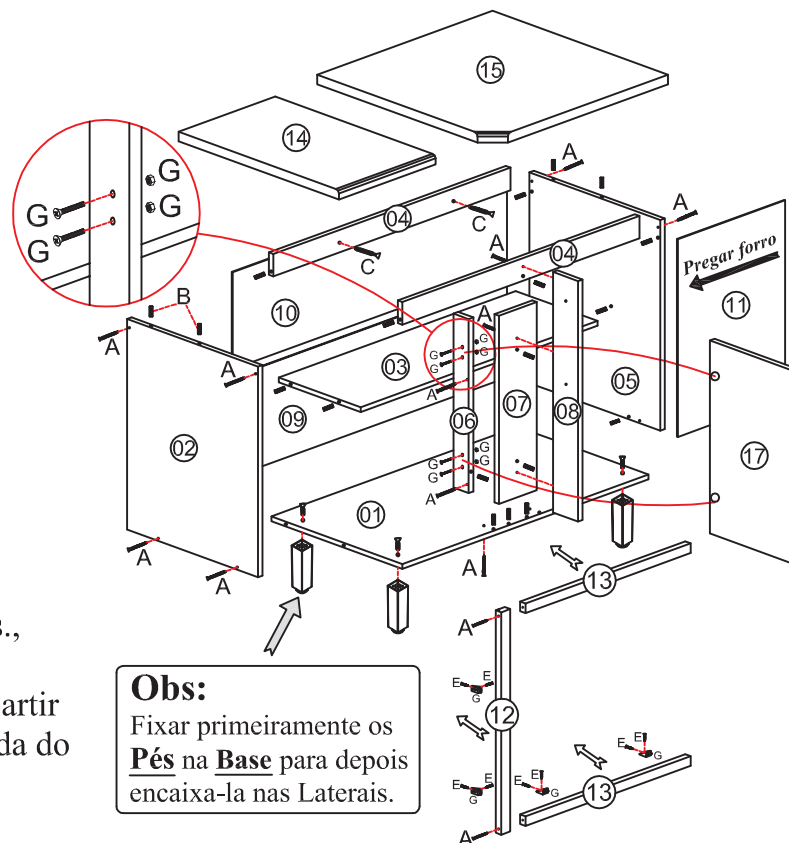

Obs:
Fixar primeiramente os **Pés** na **Base** para depois encaixa-la nas Laterais.

Passo da montagem das colunas para esquerda.

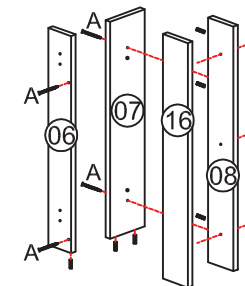

Obs:
Fixar primeiramente as molduras laterais e depois as horizontais, e só então fixar as portas

Para montagem do balcão para direita, fixar a coluna da porta peça N° 6 do outro lado da coluna peça N° 7.

Ao solicitar assistência informe
Cód: mais o N° de cor. Ex: 6134.099

TERMO DE GARANTIA

Indekes Indústria e Comércio de Móveis., garante este produto (por defeitos de fabricação), pelo prazo de três meses a partir da data de emissão da nota fiscal de venda do produto ao consumidor.

DADOS INDISPENSÁVEIS PARA VALIDADE DESTA GARANTIA

- 1- Forre o chão c/ papelão ou similar.
- 2- Inicie a montagem seguindo a sequência numérica "das peças".
- 3- Verifique a resistência da parede.
- 4- Fixe o corpo dos armários e paineleiros com o suporte e parafusos quando necessário.
- 5- Faça a junção com parafusos de união quando necessário.
- 6- Coloque e regule as portas e puxadores.
- 7- P/ limpeza, use pano macio e seco.
- 8- Não utilize produtos abrasivos ou similares, tais como: "CERA, ÁLCOOL, DETERGENTES, TINNER, LUSTRA MÓVEIS, ETC".
- 9- Deixe o móvel sem uso por 24hrs p/ dar rigidez a estrutura.
- 10- Produto para uso doméstico.
- 11- Cumprindo todos os requisitos existentes nesse Certificado de Garantia, o seu produto estará coberto pela GARANTIA DE 90 DIAS.









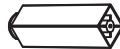

Opções de Portas e Cores

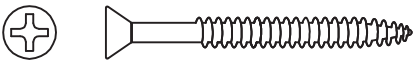
Nº	Cód:	Off White
17	Porta BL 311 x 693	6134.0107 764

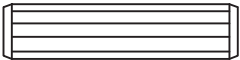
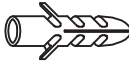
Nº	Cód:	Noce	Descrição	Medida
01	6134.099	731	Base BL CT	497 x 788
02	6134.045	731	Lat. Esq. BL	497 x 760
03	6093.0100	731	Prateleira	420 x 788
04	6134.0106	731	Vista BL CT	70 x 788
05	6134.044	731	Lat. Dir. BL	497 x 760
06	6134.0101	731	Col. da Porta	75 x 675
07	6134.0103	731	Col. Div. BL	114 x 675
08	6134.0104	731	Col. Frontal	83 x 760
09	6134.098	731	Forro Menor	335 x 813
10	6134.097	731	Forro Maior	430 x 813
11	6134.0105	731	Forro Frontal	351 x 755
12	4207		Mold. Lateral	30 x 760
13	4376		Mold. Horiz.	30 x 357
16	6134.0102	731	Col. Fechamto	83 x 760

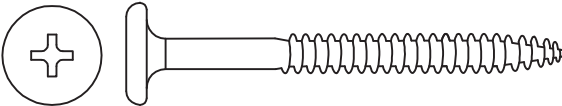
Rua bom Jesus, 08 - Parque Industrial
Fone / Fax (045) 3286-7400
CEP 85790-000 - Capitão L. Marques - PR
www.indekes.com.br

ACESSÓRIOS

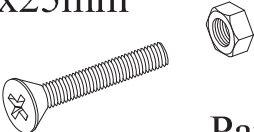
			H		Pé plástico	04
			I		Puxador	01
A		18	J		Calço Dobradiça	02
	Montagem/Estrutura 3,5x50mm		K		Cola	02
					Usar nas cavilhas	
B		20	L		Bucha de Fixação	02
	Cavilha 8x30mm		M		Cantoneira Angular	04
C		06	N		Cantoneira 2 furos	08
	Pfuso Parede 4.8 x 55mm					
D		02				
	3,5x14mm Paraf. Flangeado p/ puxadores					
E		28				
	Dobradiças Cantoneiras 3,5x14mm					
F		06				
	Pfuso União 4,5 x 28mm					
G	4.0x25mm 	04				
	Paraf. com porca					

CARGA SUPORTAVEL
O peso máximo de carga informado no desenho ao lado refere-se a objetos distribuídos de maneira uniforme sobre toda área de contato da peça

Aspecto final Esquerdo

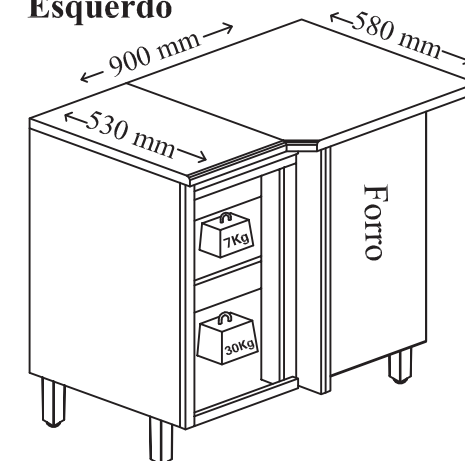

Aspecto final Direito

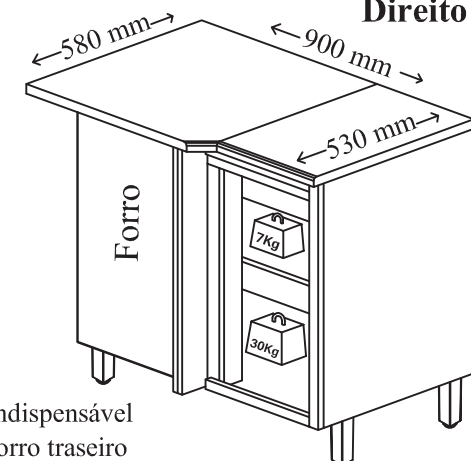

Notas: A separação dos acessórios antes de iniciar a montagem facilitará a mesma. Os parafusos e cavilhas estão na escala real. Em caso de dúvida na identificação, coloque o acessório sobre a imagem.

Amigo montador
Siga todas as instruções deste formulário, elas são indispensáveis. Lembre-se : A indústria não se responsabiliza por danos na hora da montagem.

Rua bom Jesus, 08 - Parque Industrial
Fone / Fax (045) 3286-7400
CEP 85790-000 - Capitão L. Marques - PR
www.indekes.com.br

Obs: É indispensável pregar o forro traseiro no Tampo e Prateleira.

Aspecto final

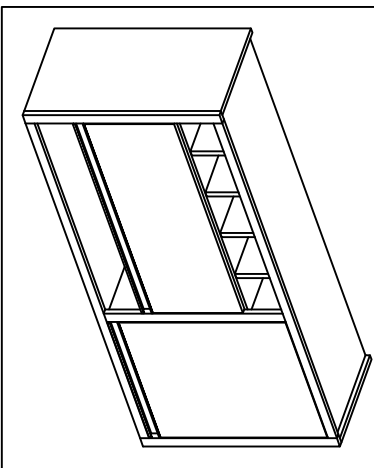

ARMÁRIO 1,20 STELLA

Amigo montador
Siga todas as instruções deste formulário, elas são indispensáveis.
Lembre-se : A indústria não se responsabiliza por danos na hora da montagem

Obs:
Fixar primeiramente as molduras laterais e depois as horizontais, e só então fixar as portas

Obs: Usar dobradiças superalta com amortecedor na porta lateral direita.

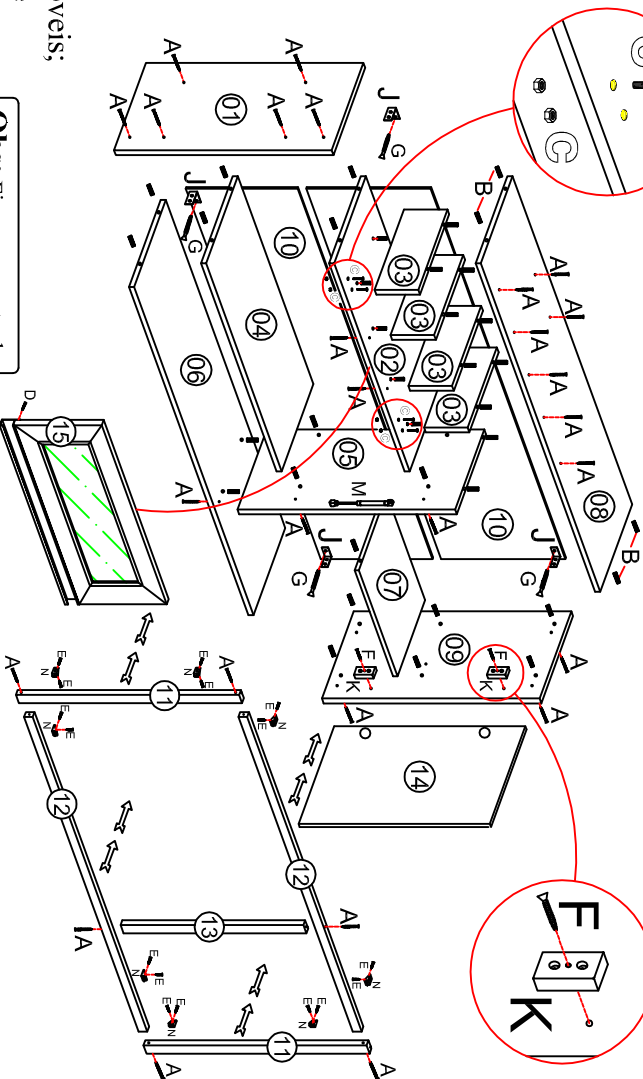

Obs: Fixar o suporte do calço "K" com parafuso "F" no furo central do suporte com a marcação indicada na lateral

Obs: É indispensável pregar o forro traseiro na prateleira e divisória do Armário.

TERMO DE GARANTIA
Indêkes Indústria e Comércio de Móveis; garante este produto (por defeitos de fabricação), pelo prazo de três meses a partir da data de emissão da nota fiscal de venda do produto ao consumidor.

DADOS INDISPENSÁVEIS PARA VALIDADE DESTA GARANTIA

- 1- Forre o chão c/ papelão ou similar.
- 2- Inicie a montagem seguindo a sequência numérica "das peças".
- 3- Verifique a resistência da parede.
- 4- Fixe o corpo dos armários e paineleiros com o suporte e parafusos quando necessário.
- 5- Faça a junção com parafusos de união quando necessário.
- 6- Coloque e regule as portas e puxadores.
- 7- P/ limpeza, use pano macio e seco.
- 8- Não utilize produtos abrasivos ou similares, tais como: "CERA, ÁLCOOL, DETERGENTES, TINNER, LUSTRA MÓVEIS, ETC".
- 9- Deixe o móvel sem uso por 24hrs p/ dar rigidez a estrutura.
- 10- Produto para uso doméstico.
- 11- Cumprindo todos os requisitos existentes nesse Certificado de Garantia, o seu produto estará coberto pela GARANTIA DE 90 DIAS.

Op: de Portas e Cores

Nº Cód: Off-White









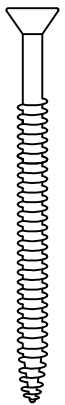

14	Porta Dir 417 x 606	6134.041	764
15	Porta Basc. 345 x 685	4223	764

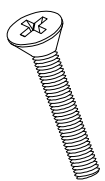

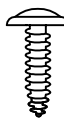



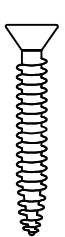

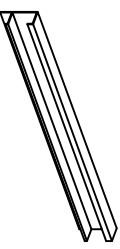
Ao solicitar assistência informe o cód: mais o Nº de cor. Ex: 6134.034 - 731

Nº	Cód:	Noce	Descrição	Medida
01	6134.034	731	Lateral Esq	300 x 670
02	6134.037	731	Base Adega	300 x 729
03	6134.040	731	Div. Adega	130 x 298
04	6134.038	731	Prat. Inferior	300 x 729
05	6134.036	731	Divisória Ar	300 x 590
06	6134.033	731	Base Ar.	300 x 1170
07	6134.039	731	Prateleira Ar	240 x 426
08	6134.032	731	Chapéu Ar	300 x 1170
09	6134.035	731	Lateral Dir.	300 x 670
10	527	731	Forro Ar.	301 x 1195
11	4220		Mold. Vert.	30 x 670
12	4208		Mold. Horiz.	30 x 1140
13	4210		Mold. Central	30 x 610

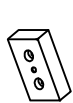
Rua bom Jesus, 08 - Parque Industrial
Fone / Fax (045) 3286-7400
CEP 85790-000 - Capitão L. Marques - PR
www.indêkes.com.br

ACESSÓRIOS

A	  Montagem/Estrutura 3,5x50mm	34
B	 Cavilha 8x30mm	40
C	  4.0x25mm Paraf. com porca	04
D	  3,5x14mm Paraf. Flangeado p/ puxadores	05
E	  3,5x14mm Dobradiças Cantoneiras	36
F	  Pfuso União 4,5 x 28mm	09
G	  Pfuso Pés/Parede 4.8 x 55mm	04
H	 Puxador	02

I	 Buca de fixação	04
J	 Suporte de fixação Capa Plástica	04
K	 Suporte p/ calço	02
L	 Cola Usar nas cavilhas	02
M	 Pistão 80NW Cod.(2261)	01
N	 Cantoneira Angular	10
O	  Calço Dobradiça	04

CARGA SUPORTAVEL
O peso máximo de carga informado no desenho abaixo refere-se a objetos distribuídos de maneira uniforme sobre toda área de contato da peça

Notas: A separação dos acessórios antes de iniciar a montagem facilitará a mesma. Os parafusos e cavilhas estão na escala real. Em caso de dúvida na identificação, coloque o acessório sobre a imagem.

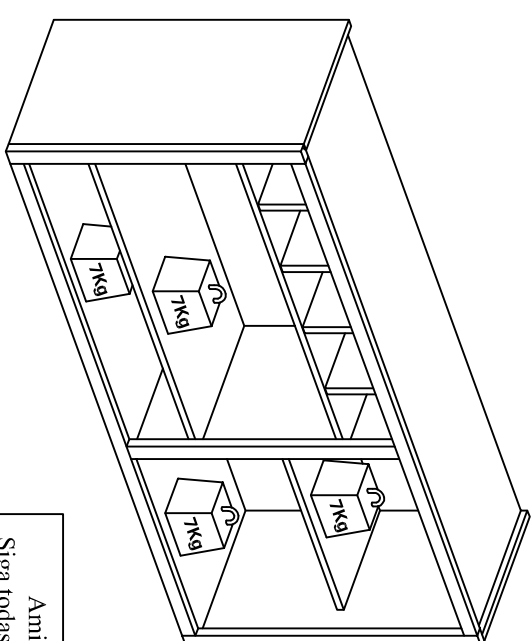

Amigo montador
Siga todas as instruções deste formulário, elas são indispensáveis.
Lembre-se : A indústria não se responsabiliza por danos na hora da montagem

Aspecto final

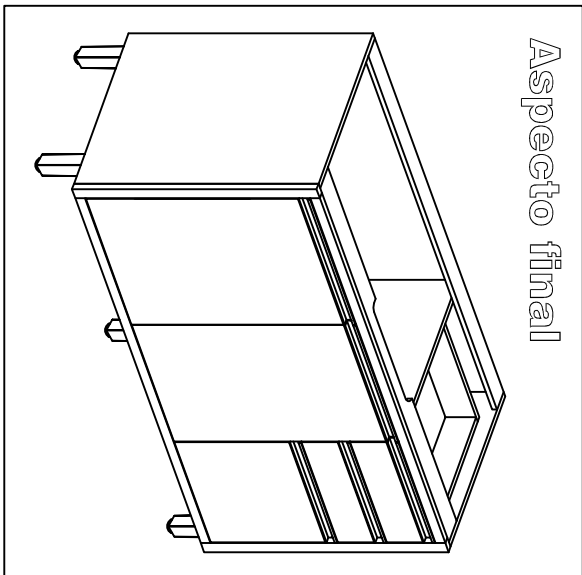

BALCÃO 1,20 3P 2G STELLA

Indêkes
você pode viver bem

Opções de Portas/Gavetas e Cors

Nº Cod:

Off-white

11	Frent Gav 168 x 348 6134.020	764
	Porta BL 389 x 696	
15	6134.018	764
	Porta Menor 356 x 348	
16	6134.019	764

Obs: Fixar o suporte do calço "P" com parafuso "D" no furo central do suporte com a marcação indicada na lateral

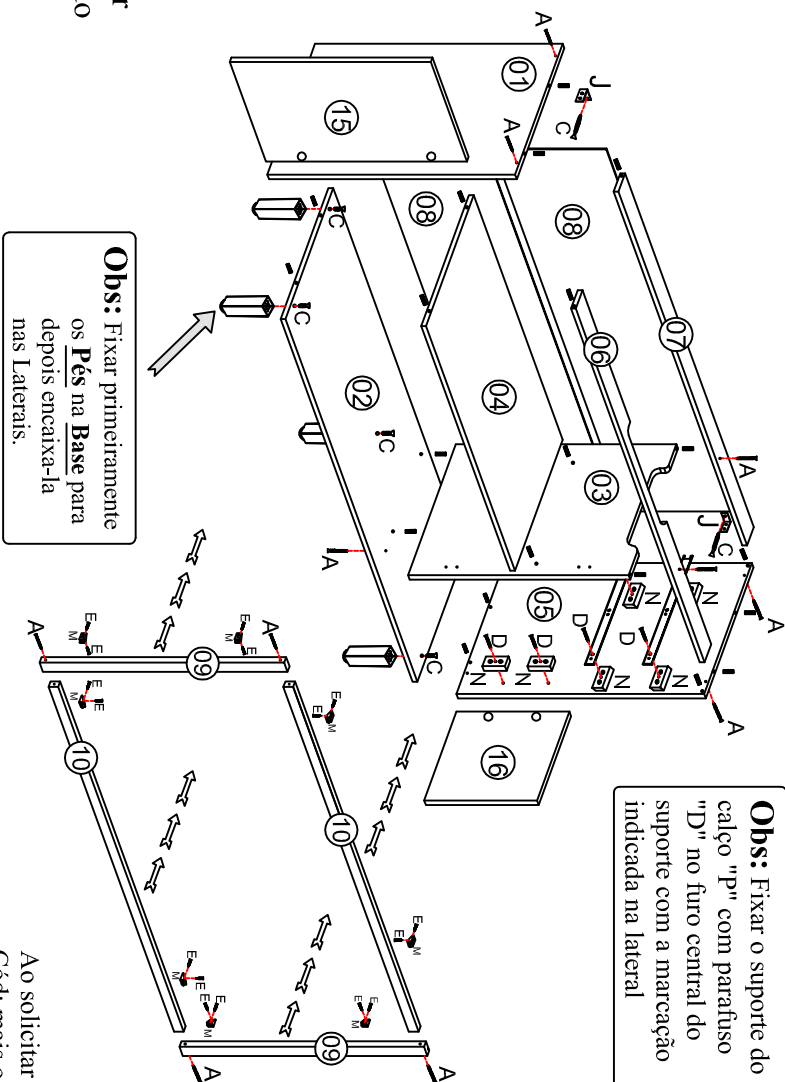

Obs: Fixar primeiramente os Pés na Base para depois encaixá-la nas Laterais.

Obs: Fixar primeiramente a moldura, para depois fixar as portas na estrutura do balcão

TERMO DE GARANTIA

Indêkes Indústria e Comércio de Móveis,, garante este produto (por defeitos de fabricação), pelo prazo de três meses a partir da data de emissão da nota fiscal de venda do produto ao consumidor.

DADOS INDISPENSÁVEIS PARA VALIDADE DESTA GARANTIA

- 1- Forre o chão c/ papelão ou similar.
- 2- Inicie a montagem seguindo a sequência numérica "das peças".
- 3- Verifique a resistência da parede.
- 4- Fixe o corpo dos armários e paineleiros com o suporte e parafusos quando necessário.
- 5- Faça a junção com parafusos de união quando necessário.
- 6- Coloque e regule as portas e puxadores.
- 7- P/ limpeza, use pano macio e seco.
- 8- Não utilize produtos abrasivos ou similares, tais como: "CERA, ÁLCOOL, DETERGENTES, TINNER, LUSTRA MÓVEIS, ETC".
- 9- Deixe o móvel sem uso por 24hrs p/ dar rigidez a estrutura.
- 10- Produto para uso doméstico.
- 11- Cumprindo todos os requisitos existentes nesse Certificado de Garantia, o seu produto estará coberto pela GARANTIA DE 90 DIAS.

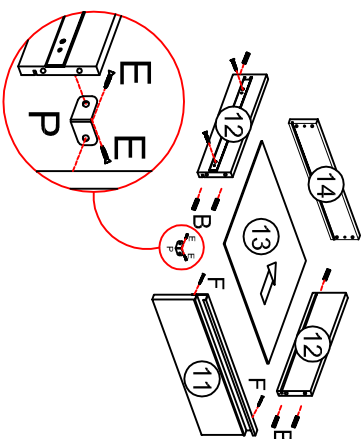









Ao solicitar assistência informe
Cód.: mais o Nº de cor. Ex: 6134.077 - 731

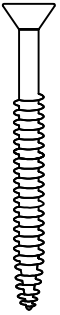
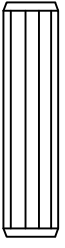
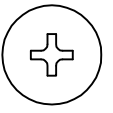
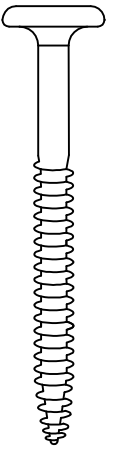

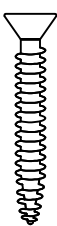



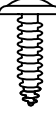

Nº	Cód:	Nº cor	Descrição	Medida
01	6134.077	731	Lateral Esq.	497 x 760
02	6118.013	731	Base BL	497 x 1170
03	6134.014	731	Divisória BL	497 x 730
04	6134.013	731	Prateleira	497 x 794
05	6134.012	731	Lateral Dir..	497 x 760
06	6093.073	731	Vista Frontal	60 x 1168
07	6093.021	731	Vista Tras.	51 x 1168
08	6093.067	731	Forro BL	377 x 1197
09	4207	731	Mold. Lateral	30 x 760
10	4263	731	Mold. Horiz.	30 x 1140
12	7228	731	Lat. Gaveta	96 x 392
13	6134.017	731	Forro Gav.	304 x 405
14	6134.016	731	Traseiro Gav.	96 x 320

Rua bom jesus, 08 - Parque Industrial
Fone / Fax (045) 3286-7400
CEP 85790-000 - Capitão L. Marques - PR
www.indêkes.com.br

Cód.: 4265 Pag.: 01 de 02

ACESSÓRIOS

A	 	Montagem/Estrutura	3,5x50mm
	22		
B		Cavilha	8x30mm
	36		
C	 	Pfuso Parede	4.8 x 55mm
	07		
D	 	Pfuso União/calço	4,5 x 28mm
	27		
E	 	Dobradiças Cantoneiras	3,5x14mm
	56		
F	 	Paraf. Flangeado p/ puxadores	3,5x14mm
	10		
G		Puxador	05
	H		Corrediza Cetel

I	 	Calço Dobradiça	06
J		Supporte de fixação Capa Plástica	02
K		Cola Usar nas cavilhas	02
L		Bucha de Fixação	02
M		Cantoneira Angular	08
N		Supporte p/ calço	08
O		Pé plástico	05
P		Cantoneira 2 furos	04

Obs: É indispensável pregar o furo traseiro na prateleira central.

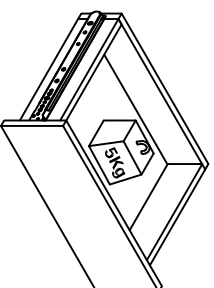

CARGA SUPORTAVEL
O peso máximo de carga informado no desenho ao lado refere-se a objetos distribuídos de maneira uniforme sobre toda área de contato da peça

Notas: A separação dos acessórios antes de iniciar a montagem facilitará a mesma. Os parafusos e cavilhas estão na escala real. Em caso de dúvida na identificação, coloque o acessório sobre a imagem.

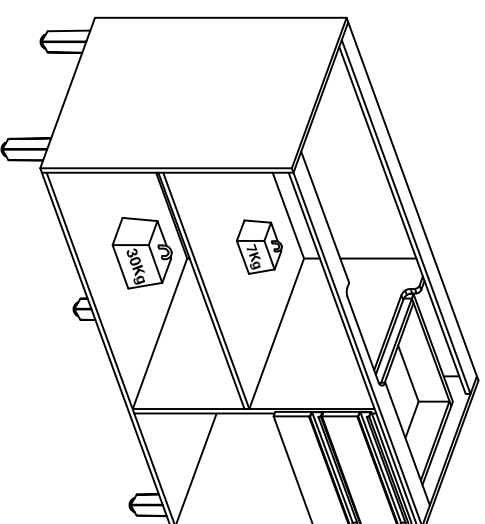

Amigo montador
Siga todas as instruções deste formulário, elas são indispensáveis. Lembre-se : A indústria não se responsabiliza por danos na hora da montagem.

Ao solicitar assistência informe código mais o Nº de cor. Ex: 6134.0121 - 731

KIT 0,70 2FORNOS STELLA

indêkes
você pode viver bem

Nº	Cód.	Nome	Descrição	Medida
01	6134.0121	731	Lat. Esquerda	497 x 2040
02	6119.051	731	Chapéu	497 x 670
03	6016.025	731	Prateleira	497 x 670
04	6093.0126	731	Base Kit	497 x 670
05	6134.0122	731	Lat. Direita	497 x 2040
06	6134.01	731	Forro Kit	695 x 2010
07	4421		Mold.Lat.	30 x 2040
08	4253		Mold. Horiz.	30 x 640

Obs: É indispensável pregar o forro traseiro nas prateleiras.

TERMO DE GARANTIA

Indêkes Indústria e Comércio de Móveis; garante este produto (por defeitos de fabricação), pelo prazo de três meses a partir da data de emissão da nota fiscal de venda do produto ao consumidor.

DADOS INDISPENSÁVEIS PARA VALIDADE DESTA GARANTIA

- 1- Forre o chão c/ papelão ou similar.
- 2- Inicie a montagem seguindo a sequência numérica "das peças".
- 3- Verifique a resistência da parede.
- 4- Fixe o corpo dos armários e paineleiros com o suporte e parafusos quando necessário.
- 5- Faça a junção com parafusos de união quando necessário.
- 6- Coloque e regule as portas e puxadores.
- 7- P/ limpeza, use pano macio e seco.
- 8- Não utilize produtos abrasivos ou similares, tais como: "CERA, ALCOL, DETERGENTES, TINNER, LUSTRA MÓVEIS, ETC".
- 9- Deixe o móvel sem uso por 24hrs p/ dar rigidez a estrutura.
- 10- Produto para uso doméstico.
- 11- Cumprindo todos os requisitos existentes nesse Certificado de Garantia, o seu produto estará coberto pela GARANTIA DE 90 DIAS.

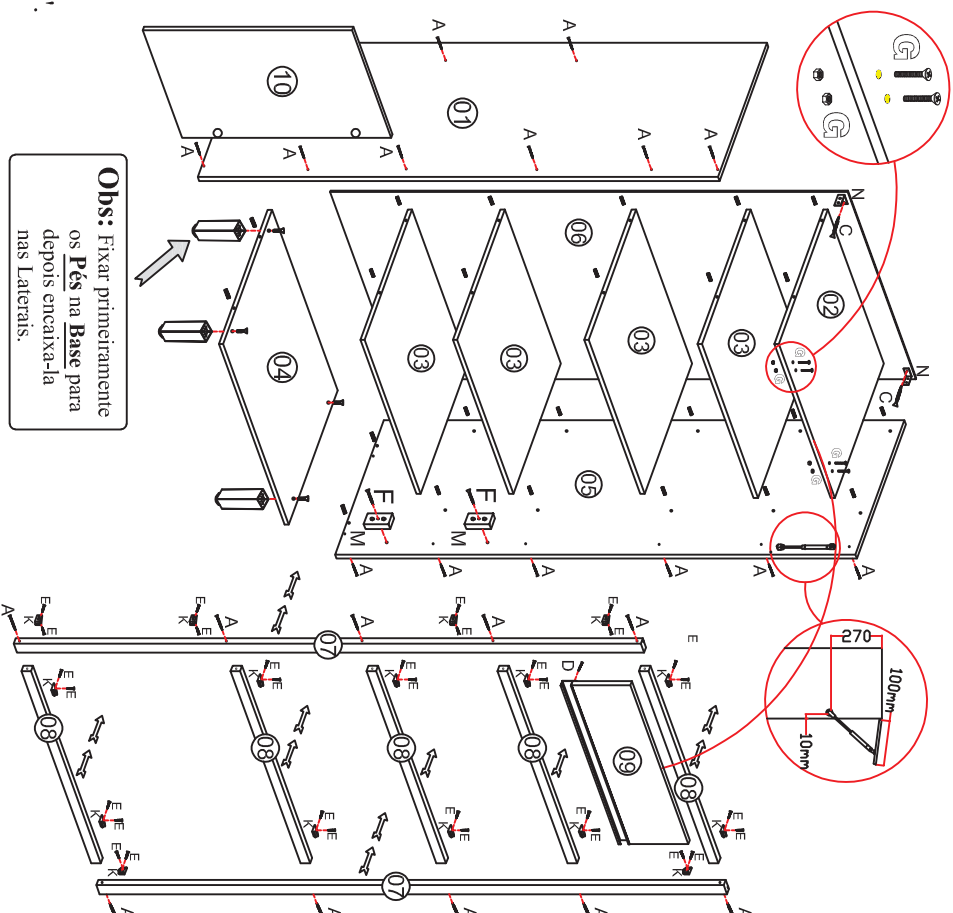

Obs: Fixar primeiramente os Pés na Base para depois encaixá-la nas Laterais.

Obs: Dobradiça super alta com pistão usar apenas nas portas inferiores.

Obs: Fixar primeiramente as molduras laterais e depois as horizontais, e só então fixar as portas.

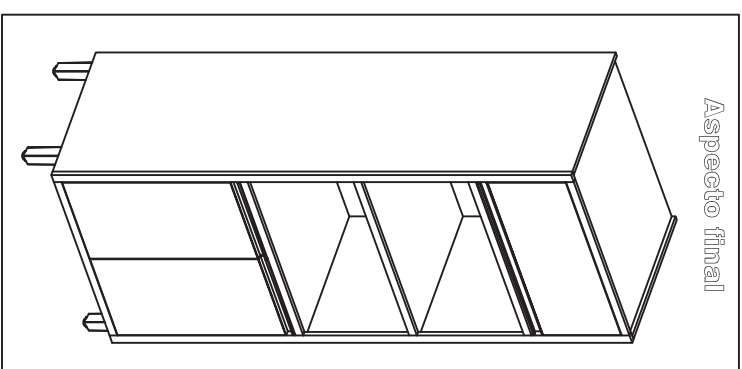











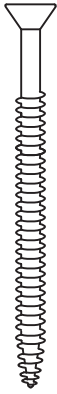

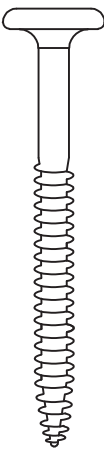
Aspecto final

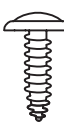
Opções de Portas e Cores
Nº Cód.: Off-white



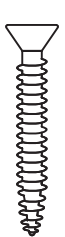
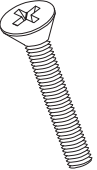





09	Porta base 345 x 636	6134.04	764
10	Porta Inferior 315 x 693	6134.0123	764

Rua bom Jesus, 08 - Parque Industrial
Fone / Fax (045) 3286-7400
CEP 85790-000 - Capitão L. Marques - PR
www.indêkes.com.br

ACESSÓRIOS

A	 	Montagem/Estrutura 3,5x50mm	30
B		Cavilha 8x30mm	24
C	 	Pfuso Pés/Parede 4.8 x 55mm	06
D	 	Puxadores 3,5x14mm	07
E	 	Dobradiças Cantoneiras 3,5x14mm	32
F	 	Pfuso União 4,5 x 28mm	12
G	 	Paraf. com porca 4.0x25mm	04
H		Pistão 60NW Cod:(1895)	01
I		Cola Usar nas cavilhas	02

Obs: É indispensável pregar o fôrro traseiro nas prateleiras.

J	 	Calço Dobradiça	06
K		Cantoneira Angular	18
L		Bucha de Fixação	02
M		Suporte p/ calço	04
N		Suporte de fixação Capa Plástica	02
O		Pé plástico	04
P		Puxador	03

Notas: A separação dos acessórios antes de iniciar a montagem facilitará a mesma. Os parafusos e cavilhas estão na escala real. Em caso de dúvida na identificação, coloque o acessório sobre a imagem.

Atenção: É obrigatório a fixação do Paneleiro na parede; (não nos responsabilizamos por eventuais acidentes).

Amigo montador
Siga todas as instruções deste formulário, elas são indispensáveis. Lembre-se : A indústria não se responsabiliza por danos na hora da montagem

CARGA SUPORTAVEL
O peso máximo de carga informado no desenho ao lado refere-se a objetos distribuídos de maneira uniforme sobre toda área de contato da peça

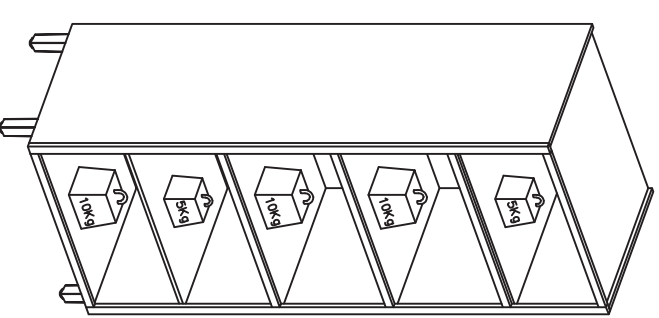

Aspecto final

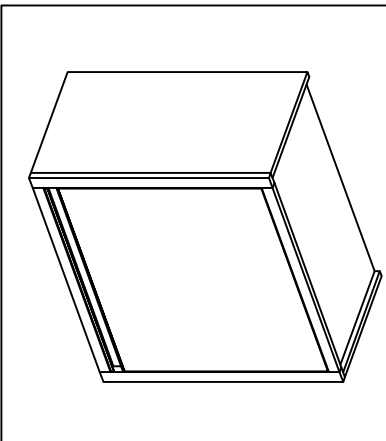

ARMÁRIO 0,60 STELLA

Ao solicitar assistência informe cód:
mais o Nº de cor. Ex: 6134.062 - 731

Nº	Cód.	Nome	Descrição	Medida
01	6134.062	731	Lateral Esq	300 x 670
02	6093.060	731	Base/Chapéu	300 x 577
03	6093.061	731	Prateleira	240 x 577
04	6134.035	731	Lateral Dir	300 x 670
05	6134.060	731	Forno	600 x 615
06	4220		Mold. Vertical	30 x 670
07	4239		Mold. Horiz.	30 x 547

Opções de Portas e Cores

Nº	Cód:	Nome	Cód:
08	6134.061	Porta Ar	764
		543 x 604	

Off-White

TERMO DE GARANTIA

Indékes Indústria e Comércio de Móveis; garante este produto (por defeitos de fabricação), pelo prazo de três meses a partir da data de emissão da nota fiscal de venda do produto ao consumidor.

DADOS INDISPENSÁVEIS PARA VALIDADE DESTA GARANTIA

- 1- Forre o chão c/ papelão ou similar.
- 2- Inicie a montagem seguindo a sequência numérica "das peças".
- 3- Verifique a resistência da parede.
- 4- Fixe o corpo dos armários e paineleiros com o suporte e parafusos quando necessário.
- 5- Faça a junção com parafusos de união quando necessário.
- 6- Coloque e regule as portas e puxadores.
- 7- P/ limpeza, use pano macio e seco.
- 8- Não utilize produtos abrasivos ou similares, tais como: "CERA, ALCOL, DETERGENTES, TINNER, LUSTRA MÓVEIS, ETC".
- 9- Deixe o móvel sem uso por 24hrs p/ dar rigidez a estrutura.
- 10- Produto para uso doméstico.
- 11- Cumprindo todos os requisitos existentes nesse Certificado de Garantia, o seu produto estará coberto pela GARANTIA DE 90 DIAS.

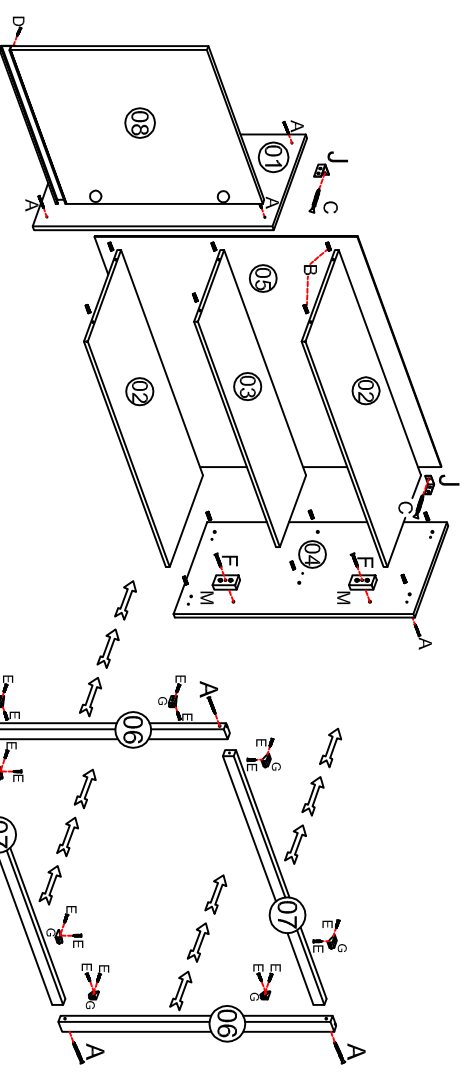









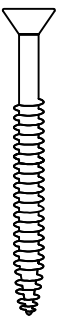
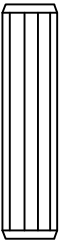

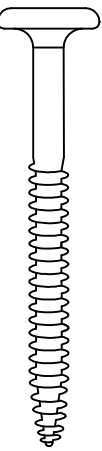

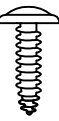



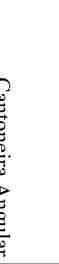

Obs:
Fixar primeiramente as molduras laterais e depois as horizontais, e só então fixar as portas

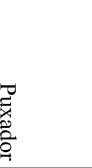
Obs: É indispensável pregar o forno traseiro na prateleira.

Rua bom Jesus, 08 - Parque Industrial
Fone / Fax (045) 3286-7400
CEP 85790-000 - Capitão L. Marques - PR
www.indékes.com.br

ACESSÓRIOS

A			14
	Montagem/Estrutura 3,5x50mm		
B			12
	Cavilha 8x30mm		
C			02
Pfuso Parede 4.8 x 55mm			
D			03
	Paraf. Flangeado 3,5x14mm p/ puxadores		
E			20
	Dobradiças Cantoneiras 3,5x14mm		
F			09
	Pfuso União 4,5 x 28mm		
G			06
	Cantoneira Angular		
H			01
	Puxador		

I		Bucha de Fixação	02
J		Supporte de fixação Capa Plástica	02
K		Dobradiça	02
			
L		Usar nas cavilhas	01
M		Supporte p/ calço	02

CARGA SUPORTAVEL
O peso máximo de carga informado no desenho ao lado refere-se a objetos distribuídos de maneira uniforme sobre toda área de contato da peça

Notas: A separação dos acessórios antes de iniciar a montagem facilitará a mesma. Os parafusos e cavilhas estão na escala real. Em caso de dúvida na identificação, coloque o acessório sobre a imagem.

Obs: É indispensável pregar o forro traseiro na prateleira.

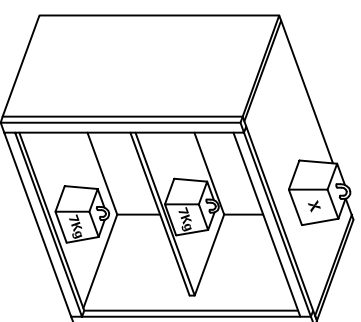

Amigo montador
Siga todas as instruções deste formulário, elas são indispensáveis.
Lembre-se : A indústria não se responsabiliza por danos na hora da montagem.

Aspecto final

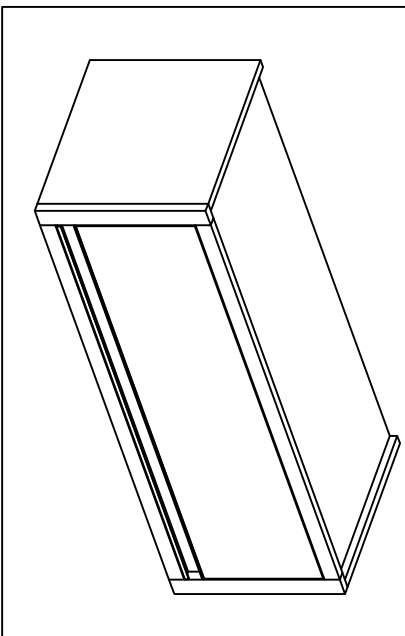

ARM. GEL. 0,80 BASC STELLA

Opções de Portas e Cores

Nº Cód: Off-White

08	Porta Basic 271 x 736 6134.053	764
----	--------------------------------------	-----

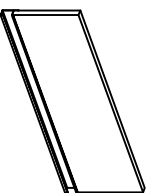

indékes
Você pode viver bem

TERMO DE GARANTIA

Indékes Indústria e Comércio de Móveis; garante este produto (por defeitos de fabricação), pelo prazo de três meses a partir da data de emissão da nota fiscal de venda do produto ao consumidor.

DADOS INDISPENSÁVEIS PARA VALIDADE DESTA GARANTIA

- 1- Forre o chão c/ papelão ou similar.
- 2- Inicie a montagem seguindo a sequência numérica.
- 3- Verifique a resistência da parede.
- 4- Fixe o corpo dos armários e paineleiros com o suporte e parafusos quando necessário.
- 5- Faça a junção com parafusos de união quando necessário.
- 6- Coloque e regule as portas e puxadores.
- 7- P/ limpeza, use pano macio e seco.
- 8- Não utilize produtos abrasivos ou similares, tais como: "CERA, ÁLCOOL, DETERGENTES, TINNER, LUSTRA MÓVEIS, ETC".
- 9- Deixe o móvel sem uso por 24hrs p/ dar rigidez a estrutura.
- 10- Produto para uso doméstico.
- 11- Cumprindo todos os requisitos existentes nesse Certificado de Garantia, o seu produto estará coberto pela GARANTIA DE 90 DIAS.

Ao solicitar assistência informe cód: mais o Nº de cor. Ex: 6134.052 - 731



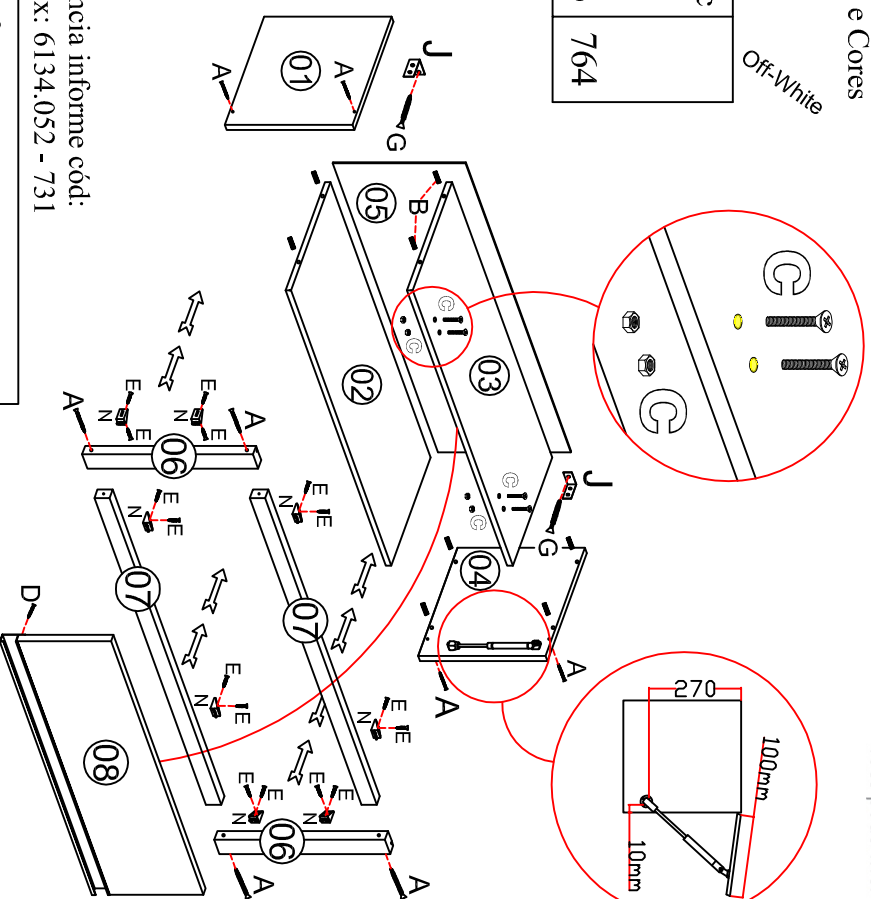









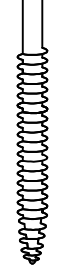

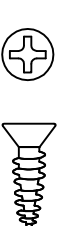

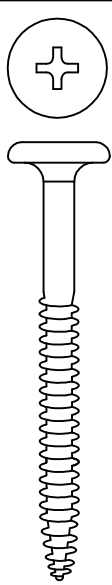
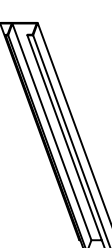
Nº	Cód:	Nome	Descrição	Medida
01	6134.052	731	Lat. Esq. Ar	300 x 335
02	227	731	Base Inf	300 x 770
03	1169	731	Chapéu Ar	300 x 770
04	6134.051	731	Lat. Dir. Ar	300 x 335
05	6134.050	731	Forro Ar	280 x 795
06	4211		Moldura Lat.	30 x 335
07	4206		Moldura Horiz.	30 x 740





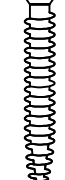



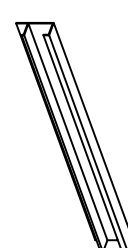

Obs:
Fixar primeiramente as molduras laterais e depois as horizontais, e só então fixar as portas

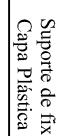
Rua bom Jesus, 08 - Parque Industrial
Fone / Fax (045) 3286-7400
CEP 85790-000 - Capão L. Marques - PR
www.indekes.com.br

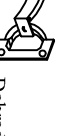
ACESSÓRIOS

A	  	Montagem/Estrutura 3,5x50mm	08
B		Cavilha 4.0x25mm 8x30mm	08
C	 	Paraf. com porca	04
D	 	Paraf. Flangeado 3,5x14mm p/ puxadores	03
E	  	Dobradiças Cantoneiras 3,5x14mm	20
F	  	Pfuso União 4,5 x 28mm	03
G	  	Pfuso Pés/Parede 4.8 x 55mm	02
H		Puxador	01

I		Bucha de fixação	02
J	 	Supporte de fixação Capa Plástica	02
K	 	Calço Dobradiça	02
L		Cola Usar nas cavilhas	01
M	 	Pistão 60NW Cod.(1895)	01
N		Cantoneira Angular	08

CARGA SUPORTAVEL
O peso máximo de carga informado no desenho abaixo refere-se a objetos distribuídos de maneira uniforme sobre toda área de contato da peça

Notas: A separação dos acessórios antes de iniciar a montagem facilitará a mesma. Os parafusos e cavilhas estão na escala real. Em caso de dúvida na identificação, coloque o acessório sobre a imagem.

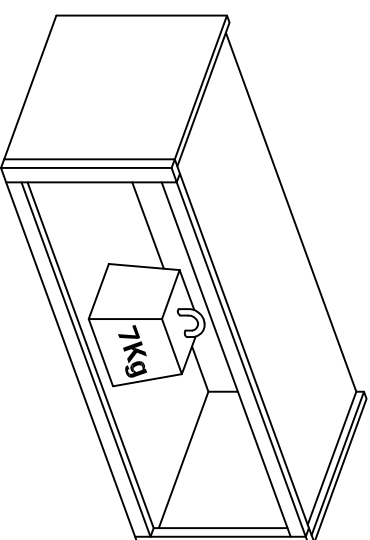

Amigo montador
Siga todas as instruções deste formulário, elas são indispensáveis.
Lembre-se : A indústria não se responsabiliza por danos na hora da montagem

Aspecto final

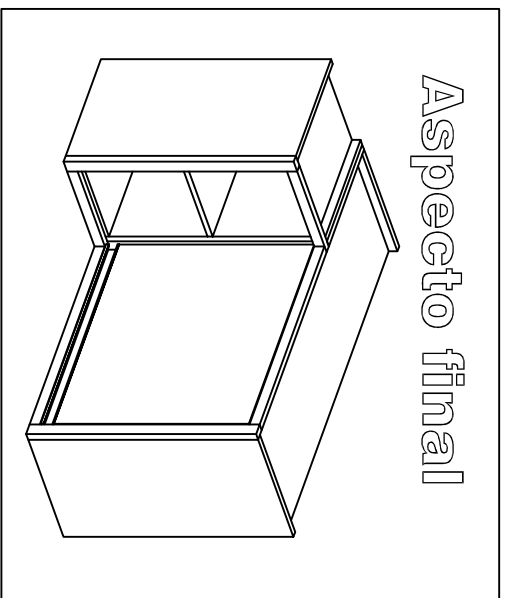

ARMÁRIO DE GANTO RETO STELLA



Obs: É indispensável pregar o forro traseiro na prateleira.

Obs: Unir os dois corpos com os paraf. de união "F".

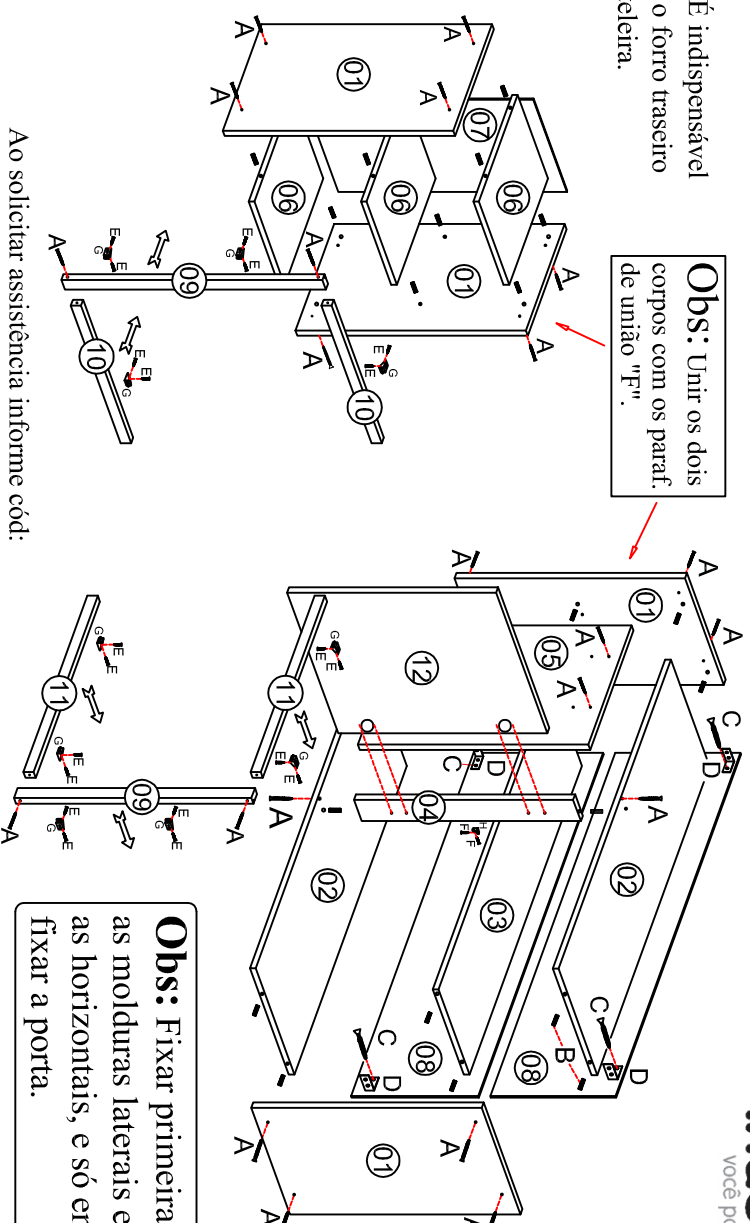

Ao solicitar assistência informe cód. mais o N° de cor. Ex: 6134.0109 - 731

TERMO DE GARANTIA

Indekes Indústria e Comércio de Móveis; garante este produto (por defeitos de fabricação), pelo prazo de três meses a partir da data de emissão da nota fiscal de venda do produto ao consumidor.

DADOS INDISPENSÁVEIS PARA VALIDADE DESTA GARANTIA

- 1- Forre o chão c/ papelão ou similar.
- 2- Inicie a montagem seguindo a sequência numérica.
- 3- Verifique a resistência da parede.
- 4- Fixe o corpo dos armários e paineleiros com o suporte e parafusos quando necessário.
- 5- Faça a junção com parafusos de união quando necessário.
- 6- Coloque e regule as portas e puxadores.
- 7- P/ limpeza, use pano macio e seco.
- 8- Não utilize produtos abrasivos ou similares, tais como: "CERA, ÁLCOOL, DETERGENTES, TINNER, LUSTRA MÓVEIS, ETC".
- 9- Deixe o móvel sem uso por 24hrs p/ dar rigidez a estrutura.
- 10- Produto para uso doméstico.
- 11 - Cumprindo todos os requisitos existentes nesse Certificado de Garantia, o seu produto estará coberto pela GARANTIA DE 90 DIAS.

Nº	Cód:	Noce	Descrição	Medida
01	6134.0109	731	Lat. Armário	300 x 670
02	6134.092	731	Base/Chapéu	300 x 870
03	349	731	Prateleira	240 x 870
04	6134.093	731	Coluna Ar.	60 x 590
05	6134.094	731	Tampa Cega	300 x 670
06	265	731	Base/Prat.	235 x 300
07	6134.091	731	Forro Menor	275 x 615
08	6134.090	731	Forro Ar	307 x 895
09	4220		Mold. Vertical	30 x 670
10	4375		Mold. Horiz.	30 x 250
11	4374		Mold. Horiz	30 x 550

Rua bom Jesus, 08 - Parque Industrial
 Fone / Fax (045) 3286-7400
 CEP 85790-000 - Capitão L. Marques - PR
 www.indekes.com.br







Obs: Fixar primeiramente as molduras laterais e depois as horizontais, e só então fixar a porta.



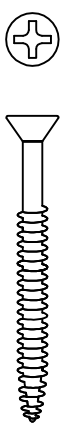

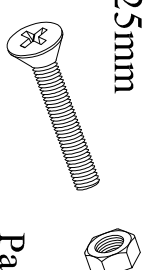

Amigo montador:
 Siga todas as instruções deste formulário, elas são indispensáveis.
 Lembre-se: A indústria não se responsabiliza por danos na hora da montagem

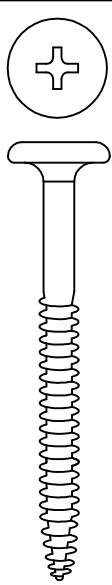
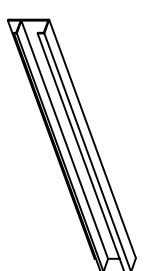
Opções de Portas e Cores

Nº	Cód:	Off-White
12	6134.095	764

ACESSÓRIOS

A		Montagem/Estrutura 3,5x50mm	28
B		Cavilha 4.0x25mm	26
C		Paraf. com porca	04
D		Paraf. Flangeado 3,5x14mm	02
E		Dobradiças Cantoneiras 3,5x14mm	38
F		Pfuso União 4,5 x 28mm	07
G		Pfuso Pés/Parede 4.8 x 55mm	04
H		Puxador	01

I		Bucha de fixação	04
J		Supporte de fixação Capa Plástica	04
K		Calço Dobradiça	02
L		Cola Usar nas cavilhas	02
M		Cantoneira Angular	12
N		Cantoneira 2 furos	01

CARGA SUPORTAVEL
O peso máximo de carga informado no desenho abaixo refere-se a objetos distribuídos de maneira uniforme sobre toda área de contato da peça

Notas: A separação dos acessórios antes de iniciar a montagem facilitará a mesma. Os parafusos e cavilhas estão na escala real. Em caso de dúvida na identificação, coloque o acessório sobre a imagem.

Obs: Para opcional esquerdo ou direito; basta inverter o armário, lembrando que a posição maior da furção da coluna sempre deve ficar para baixo.

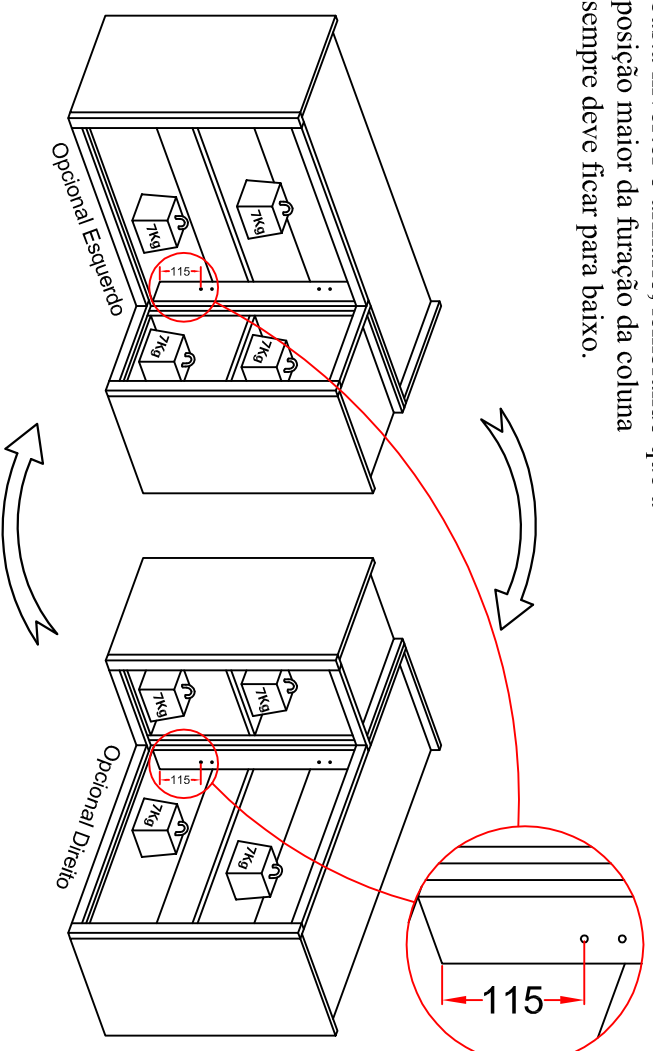

Aspecto final

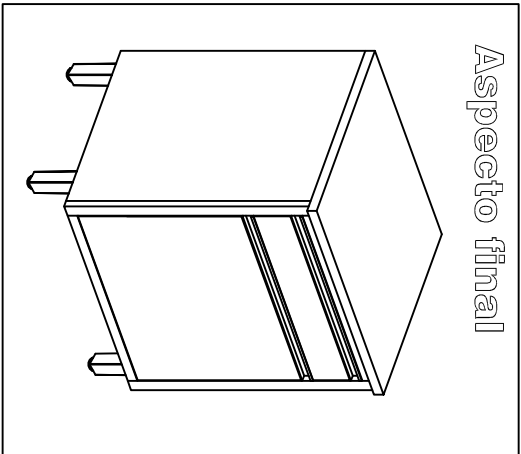

BALCÃO 0,60 STELLA

indékes
voce pode viver bem

Opções de Portas e Cores

Nº Cód:

Off-White

14	Porta BL 489 x 543	6134,055	764
10	Frente Gav 133 x 543	6134,057	764

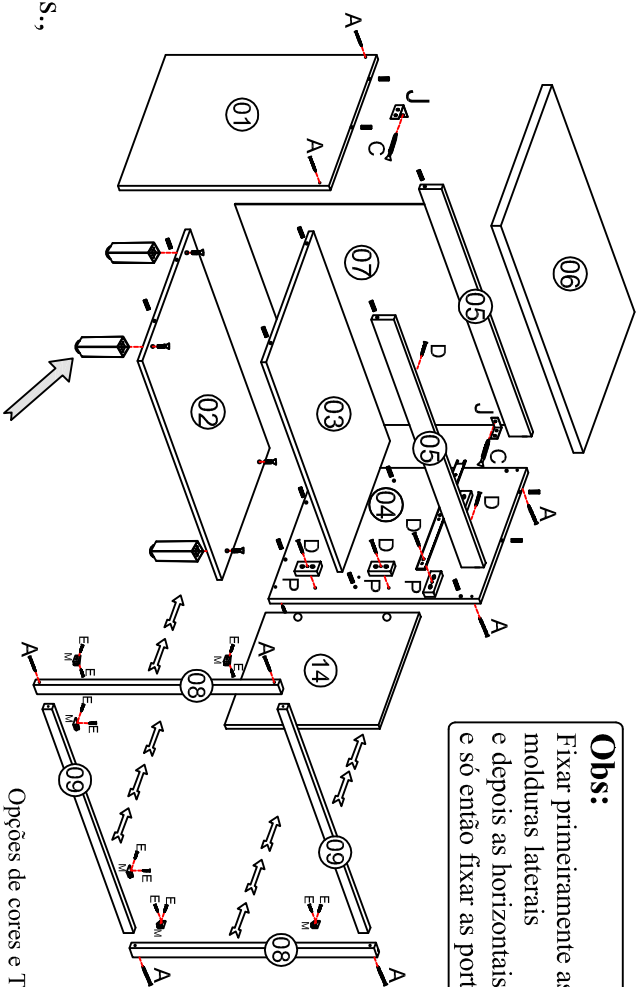

Obs: Fixar primeiramente as molduras laterais e depois as horizontais, e só então fixar as portas

Opções de cores e Tampos

Nº	Cód:	g. Preto	Descrição	Medida
06	912.01	726	Tampo	530 x 607

Obs: Fixar o suporte do calço "P" com parafuso "D" no furo central do suporte com a marcação indicada na lateral

TERMO DE GARANTIA

Indékes Indústria e Comércio de Móveis,, garante este produto (por defeitos de fabricação), pelo prazo de três meses a partir da data de emissão da nota fiscal de venda do produto ao consumidor.

DADOS INDISPENSÁVEIS PARA VALIDADE DESTA GARANTIA

- 1- Forre o chão c/ papelão ou similar.
- 2- Inicie a montagem seguindo a sequência numérica "das peças".
- 3- Verifique a resistência da parede.
- 4- Fixe o corpo dos armários e paineleiros com o suporte e parafusos quando necessário.
- 5- Faça a junção com parafusos de união quando necessário.
- 6- Coloque e regule as portas e puxadores.
- 7- P/ limpeza, use pano macio e seco.
- 8- Não utilize produtos abrasivos ou similares, tais como: "CERA, ÁLCOOL, DETERGENTES, TINNER, LUSTRA MÓVEIS, ETC".
- 9- Deixe o móvel sem uso por 24hrs p/ dar rigidez a estrutura.
- 10- Produto para uso doméstico.
- 11- Cumprindo todos os requisitos existentes nesse Certificado de Garantia, o seu produto estará coberto pela GARANTIA DE 90 DIAS.

Obs: Fixar primeiramente os Pés na Base para depois encaixá-la nas Laterais.

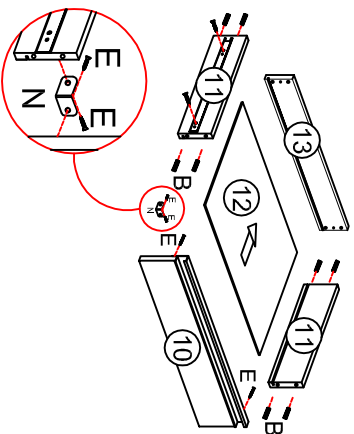









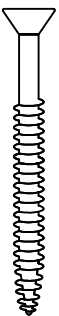
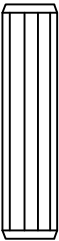



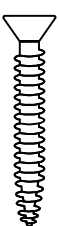



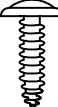

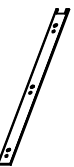

Ao solicitar assistência informe
Cód: mais o Nº de cor. Ex: 6134,076 - 731

Nº	Cód:	Nº	Descrição	Medida
01	6134,076	731	Lateral Esq	497 x 760
02	6093,03	731	Base BL	497 x 577
03	6093,05	731	Prat/Chapéu	497 x 577
04	6134,078	731	Lat Direita	497 x 760
05	6093,097	731	Vista BL	70 x 577
07	6093,066	731	Forro BL	595 x 760
08	4207		Moldura Lat.	30 x 760
09	4275		Moldura Horiz.	30 x 547
11	7228	731	Lateral Gav.	96 x 392
12	6134,058	731	Forro Gav.	405 x 504
13	6134,056	731	Traseiro Gav.	96 x 521

Rua bom Jesus, 08 - Parque Industrial
Fone / Fax (045) 3286-7400
CEP 85790-000 - Capão L. Marques - PR
www.indékes.com.br

ACESSÓRIOS

A	 	Montagem/Estrutura	3,5x50mm	16
B		Cavilha	8x30mm	24
C	 	Pfuso Parede	4.8 x 55mm	06
D	 	Pfuso União/calço	4,5 x 28mm	15
E	 	Dobradiças Cantoneiras	3,5x14mm	32
F	 	Paraf. Flangeado p/ puxadores	3,5x14mm	06
G		Puxador	02	
H		Corrediza Cetel	1Par	

I	 	Calço Dobradiça	02
J		Supporte de fixação Capa Plástica	02
K		Cola Usar nas cavilhas	01
L		Bucha de Fixação	02
M		Cantoneira Angular	06
N		Cantoneira 2 furos	06
O		Pé plastico	04
P		Supporte p/ calço	06

Obs: É indispensável pregar o furo traseiro na prateleira central.

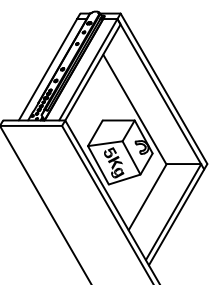

CARGA SUPORTAVEL
O peso máximo de carga informado no desenho ao lado refere-se a objetos distribuídos de maneira uniforme sobre toda área de contato da peça

Notas: A separação dos acessórios antes de iniciar a montagem facilitará a mesma. Os parafusos e cavilhas estão na escala real. Em caso de dúvida na identificação, coloque o acessório sobre a imagem.

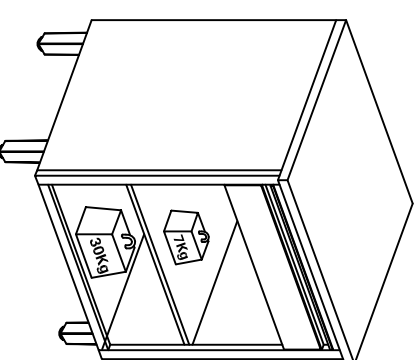

Amigo montador
Siga todas as instruções deste formulário, elas são indispensáveis. Lembre-se : A indústria não se responsabiliza por danos na hora da montagem.

Aspecto Final

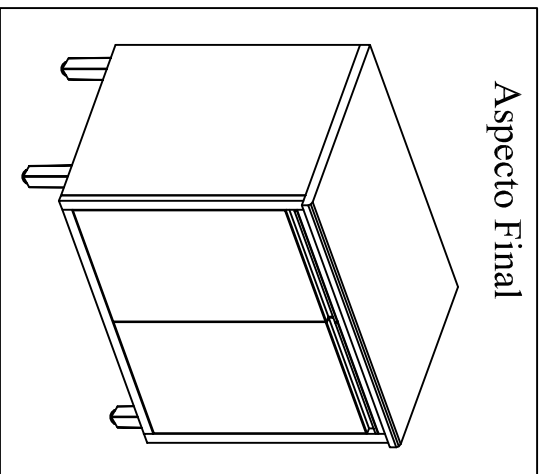

BALCÃO 0,80 STELLA

Indêkes
você pode viver bem

Opções de cores e Tampo

Nº	Cód:	Noce	Descrição	Medida
06	918	731	Tampo	530 x 800

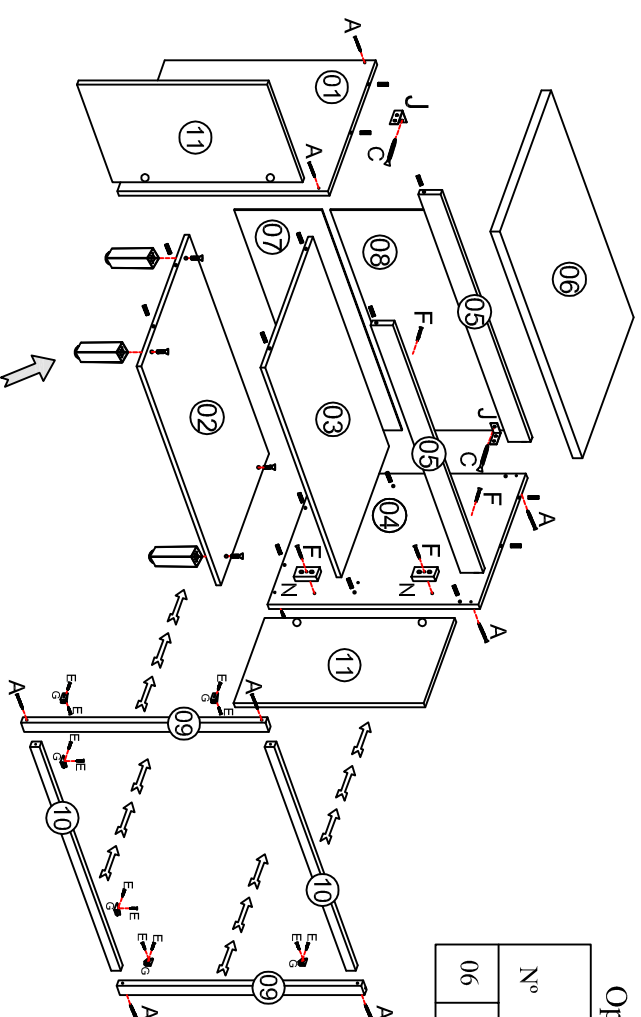

Obs:
Fixar primeiramente as molduras laterais e depois as horizontais, e só então fixar as portas

TERMO DE GARANTIA
Indêkes Indústria e Comércio de Móveis,, garante este produto (por defeitos de fabricação), pelo prazo de três meses a partir da data de emissão da nota fiscal de venda do produto ao consumidor.

DADOS INDISPENSÁVEIS PARA VALIDADE DESTA GARANTIA

- 1- Forre o chão e/ papelão ou similar.
- 2- Inicie a montagem seguindo a sequência numérica "das peças".
- 3- Verifique a resistência da parede.
- 4- Fixe o corpo dos armários e paineleiros com o suporte e parafusos quando necessário.
- 5- Faça a junção com parafusos de união quando necessário.
- 6- Coloque e regule as portas e puxadores.
- 7- P/ limpeza, use pano macio e seco.
- 8- Não utilize produtos abrasivos ou similares, tais como: "CERA, ALCOOL, DETERGENTES, TINNER, LUSTRA MÓVEIS, ETC".
- 9- Deixe o móvel sem uso por 24hrs p/ dar rigidez a estrutura.
- 10- Produto para uso doméstico.
- 11- Cumprindo todos os requisitos existentes nesse Certificado de Garantia, o seu produto estará coberto pela GARANTIA DE 90 DIAS.

Obs: Fixar primeiramente os **Pés** na **Base** para depois encaixa-la nas Laterais.

Opções de Portas e Cores
Nº Cód: Off White

Nº	Cód:	Off White
11	6134.047	764











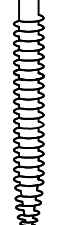
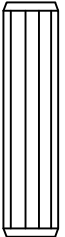

Obs: É indispensável pregar o forro traseiro no Tampo e Prateleira.

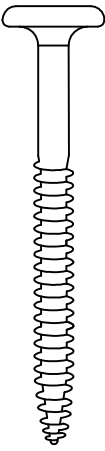

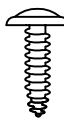





Ao solicitar assistência informe
Cód: mais o Nº de cor. Ex: 6134.045

Nº	Cód:	Noce	Descrição	Medida
01	6134.045	731	Lateral Esq	497 x 760
02	6093.079	731	Base BL	497 x 770
03	6093.080	731	Prateleira	497 x 770
04	6134.044	731	Lat Direita	497 x 760
05	367	731	Vista BL	70 x 770
07	6093.077	731	Forro Menor	335 x 795
08	6093.081	731	Forro Maior	430 x 795
09	4207	731	Mold. Lateral	30 x 760
10	4276	731	Mold. Horiz.	30 x 740

Rua bom Jesus, 08 - Parque Industrial
Fone / Fax (045) 3286-7400
CEP 85790-000 - Capitão L. Marques - PR
www.indêkes.com.br

ACESSÓRIOS

A			
	Montagem/Estrutura 3,5x50mm		
B			8x30mm
	Cavilha		
C			4.8 x 55mm
	Pfuso Parede		
D			Paraf. Flangeado 3,5x14mm p/ puxadores
	04		
E			32
	Dobradiças Cantoneiras 3,5x14mm		
F			17
	Pfuso União 4,5 x 28mm		
G		Cantoneira Angular	06
	02		
H			02
	Puxador		

I		Pé plastico	04
J		Supporte de fixação Capa Plástica	02
K		Dobradiça	04
			
L		Usar nas cavilhas	01
	Cola		
M		Bucha de Fixação	02
N		Supporte p/ calço	04
O		Cantoneira 2 furos	04

Notas: A separação dos acessórios antes de iniciar a montagem facilitará a mesma. Os parafusos e cavilhas estão na escala real. Em caso de dúvida na identificação, coloque o acessório sobre a imagem.

Obs: É indispensável pregar o forro traseiro na prateleira.

CARGA SUPOSTAVEL
O peso máximo de carga informado no desenho ao lado refere-se a objetos distribuídos de maneira uniforme sobre toda área de contato da peça

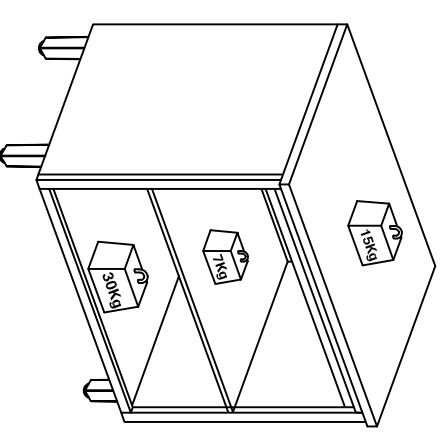

Amigo montador
Siga todas as instruções deste formulário, elas são indispensáveis.
Lembre-se : A indústria não se responsabiliza por danos na hora da montagem.

Ao solicitar assistência informe código mais o N° de cor. Ex: 6134.0119 - 731

PANEELEIRO 0,50 STELLA

indêkes
Você pode viver bem

N°	Cód:	Descrição	Medida
01	6134.0119	Lat Esq PN	497 x 2040
02	6134.0114	Base PN	497 x 470
03	6134.0115	Chapéu/Prat	497 x 470
04	6134.0117	Prateleira	470 x 430
05	6134.0113	Lat. Direita	497 x 2040
06	6134.0112	Forro PN	497 x 2010
07	4221	Mold. Lat.	30 x 2040
08	4396	Mold. Horiz.	30 x 440

TERMO DE GARANTIA

Indêkes Indústria e Comércio de Móveis; garante este produto (por defeitos de fabricação), pelo prazo de três meses a partir da data de emissão da nota fiscal de venda do produto ao consumidor.

DADOS INDISPENSÁVEIS PARA VALIDADE DESTA GARANTIA

- 1- Forre o chão c/ papelão ou similar.
- 2- Inicie a montagem seguindo a sequência numérica "das peças".
- 3- Verifique a resistência da parede.
- 4- Fixe o corpo dos armários e paineleiros com o suporte e parafusos quando necessário.
- 5- Faça a junção com parafusos de união quando necessário.
- 6- Coloque e regule as portas e puxadores.
- 7- P/ limpeza, use pano macio e seco.
- 8- Não utilize produtos abrasivos ou similares, tais como: "CERA, ALCOL, DETERGENTES, TINNER, LUSTRA MÓVEIS, ETC".
- 9- Deixe o móvel sem uso por 24hrs p/ dar rigidez a estrutura.
- 10- Produto para uso doméstico.
- 11- Cumprindo todos os requisitos existentes nesse Certificado de Garantia, o seu produto estará coberto pela GARANTIA DE 90 DIAS.

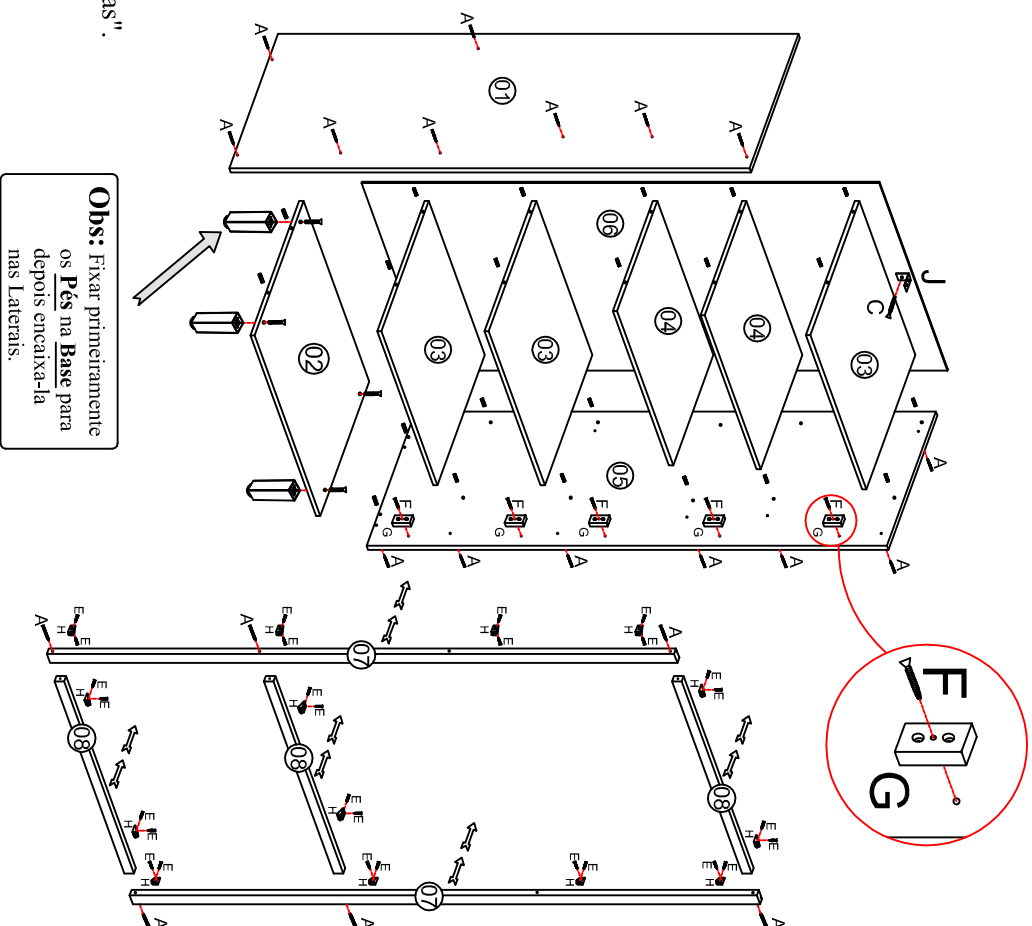

Obs: Fixar primeiramente os **Pés** na **Base** para depois encaixa-la nas Laterais.

Obs: É indispensável pregar o forro traseiro nas prateleiras.

Obs: Fixar primeiramente as molduras laterais e depois as horizontais, e só então fixar as portas.

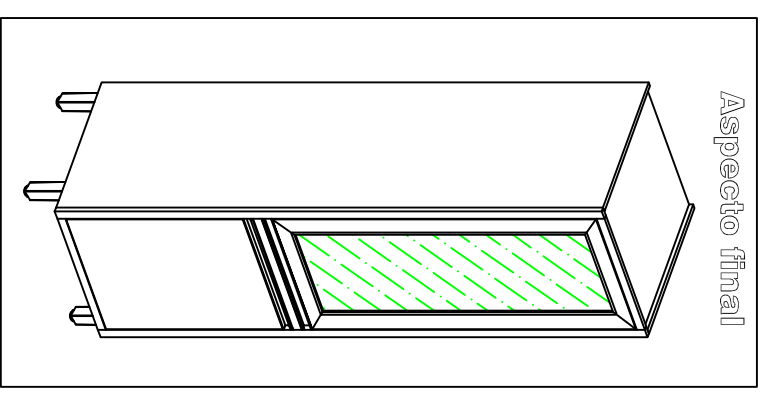

Aspecto final

Opções de Portas e Cores

N° Cód: Off-white

09	Porta Inf. 434 x 693	6134.0118	764
10	Porta vid 434 x 1244	4363	764

Cód: 4395 Pag: 01 de 02

Rua bom Jesus, 08 - Parque Industrial

Fone / Fax (045) 3286-7400

CEP 85790-000 - Capitão L. Marques - PR

www.indêkes.com.br

ACESSÓRIOS



05

K

Calço



Usar nas cavilhas

02

L



Bucha de Fixação

01

M

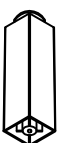

Pé plástico

04

N

Notas: A separação dos acessórios

antes de iniciar a montagem facilitará a mesma. Os parafusos e cavilhas estão na escala real. Em caso de dúvida na identificação, coloque o acessório sobre a imagem.

indêkes
 você pode viver bem

A

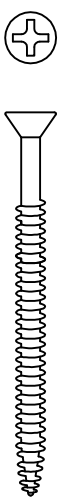

Montagem/Estrutura 3,5x50mm

24

B

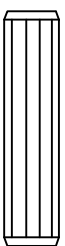

Cavilha 8x30mm

24

C

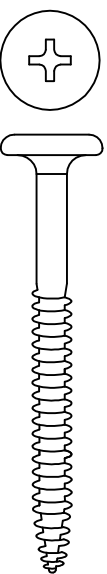

Pfuso Pés/Parede 4.8 x 55mm

05

D



Puxadores 3,5x14mm

06

E



Dobradiças Cantoneiras 3,5x14mm

40

F

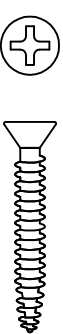

Pfuso União 4,5 x 28mm

18



Suporte p/ correção

05

H



Cantoneira Angular

14

I



Puxador

02

J



Suporte de fixação Capa Plástica

01

Obs: É indispensável pregar o forro traseiro nas prateleiras.

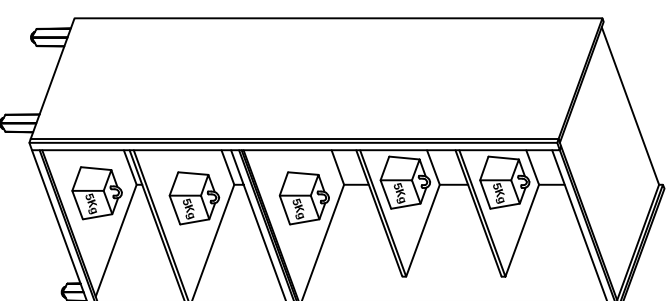

Amigo montador

Siga todas as instruções deste formulário, elas são indispensáveis. Lembre-se : A indústria não se responsabiliza por danos na hora da montagem

CARGA SUPORTAVEL

O peso máximo de carga informado no desenho ao lado refere-se a objetos distribuídos de maneira uniforme sobre toda área de contato da peça

Atenção: É obrigatório a fixação do Pannelero na parede; (não nos responsabilizamos por eventuais acidentes).

Rua bom Jesus, 08 - Parque Industrial

Fone / Fax (045) 3286-7400

CEP 85790-000 - Capitão L. Marques - PR

www.indêkes.com.br

Cód: 4395 Pag: 02 de 02