

Aspecto final

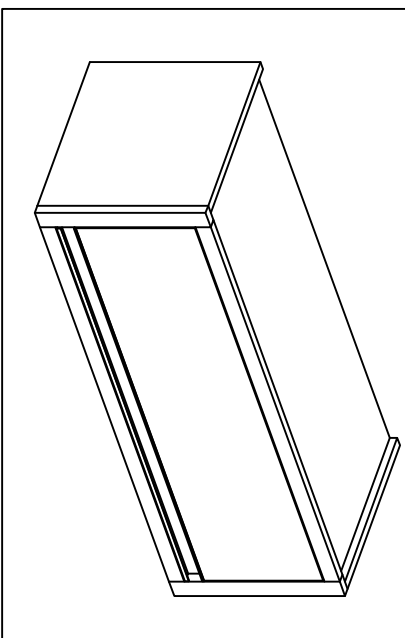

ARM. GEL. 0,80 BASC STELLA

Opções de Portas e Cores

Nº Cód:

Off-White

| | | |
|----|--------------------------------------|-----|
| 08 | Porta Basic 271 x 736 6134.053 | 764 |
|----|--------------------------------------|-----|

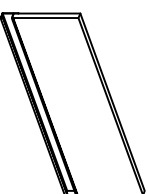

TERMO DE GARANTIA

Indekes Indústria e Comércio de Móveis; garante este produto (por defeitos de fabricação), pelo prazo de três meses a partir da data de emissão da nota fiscal de venda do produto ao consumidor.

DADOS INDISPENSÁVEIS PARA VALIDADE DESTA GARANTIA

- 1- Forre o chão c/ papelão ou similar.
- 2- Inicie a montagem seguindo a sequência numérica.
- 3- Verifique a resistência da parede.
- 4- Fixe o corpo dos armários e paineleiros com o suporte e parafusos quando necessário.
- 5- Faça a junção com parafusos de união quando necessário.
- 6- Coloque e regule as portas e puxadores.
- 7- P/ limpeza, use pano macio e seco.
- 8- Não utilize produtos abrasivos ou similares, tais como: "CERA, ÁLCOOL, DETERGENTES, TINNER, LUSTRA MÓVEIS, ETC".
- 9- Deixe o móvel sem uso por 24hrs p/ dar rigidez a estrutura.
- 10- Produto para uso doméstico.
- 11- Cumprindo todos os requisitos existentes nesse Certificado de Garantia, o seu produto estará coberto pela GARANTIA DE 90 DIAS.

Ao solicitar assistência informe cód: mais o Nº de cor. Ex: 6134.052 - 731

| Nº | Cód: | Nome | Descrição | Medida |
|----|----------|------|----------------|-----------|
| 01 | 6134.052 | 731 | Lat. Esq. Ar | 300 x 335 |
| 02 | 227 | 731 | Base Inf | 300 x 770 |
| 03 | 1169 | 731 | Chapéu Ar | 300 x 770 |
| 04 | 6134.051 | 731 | Lat. Dir. Ar | 300 x 335 |
| 05 | 6134.050 | 731 | Forro Ar | 280 x 795 |
| 06 | 4211 | | Moldura Lat. | 30 x 335 |
| 07 | 4206 | | Moldura Horiz. | 30 x 740 |

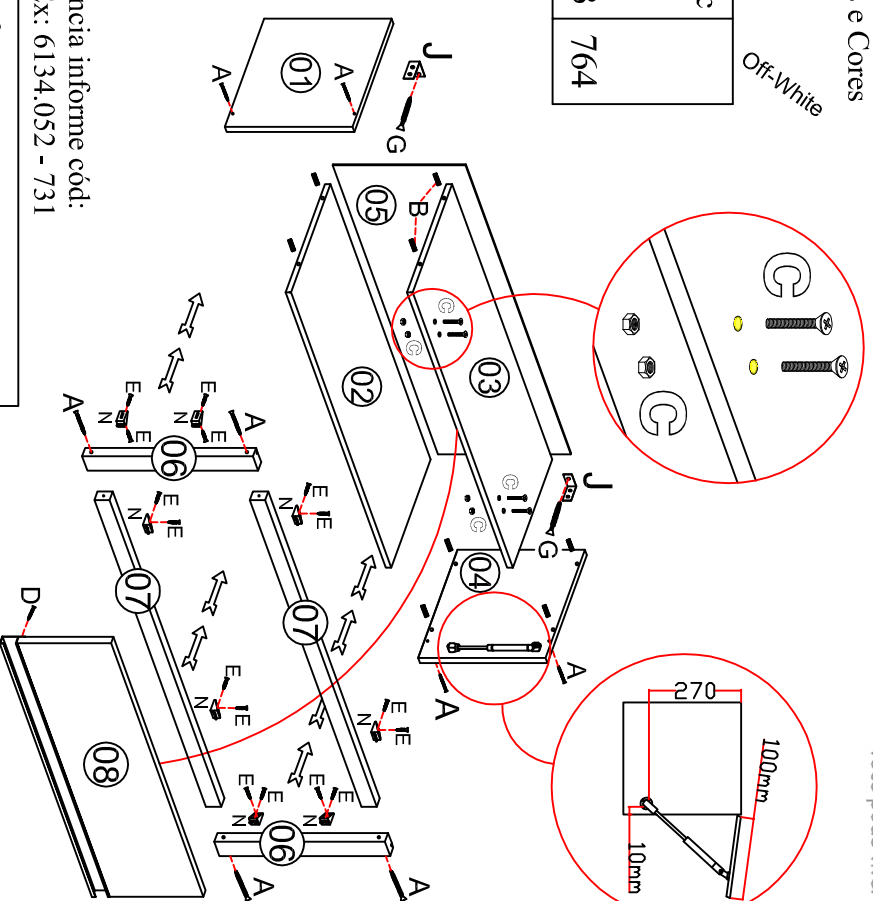









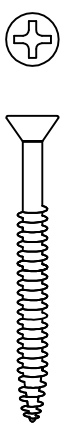

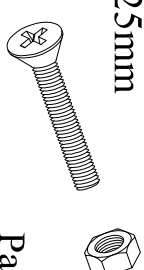

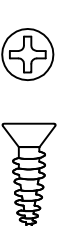
Obs:
Fixar primeiramente as molduras laterais e depois as horizontais, e só então fixar as portas

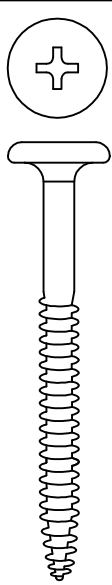
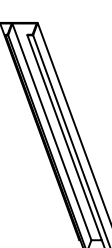
indékes
Você pode viver bem

Rua bom Jesus, 08 - Parque Industrial
Fone / Fax (045) 3286-7400
CEP 85790-000 - Capião L. Marques - PR
www.indekes.com.br

ACESSÓRIOS

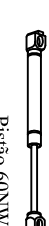
| | | |
|----------|----------------------------------------------------------------------------------------------------------------------------|-----------|
| A |  Montagem/Estrutura 3,5x50mm | 08 |
| B |  Cavilha 4.0x25mm | 08 |
| C |  Paraf. com porca | 04 |
| D |  Paraf. Flangeado 3,5x14mm | 03 |
| E |  Dobradiças Cantoneiras 3,5x14mm | 20 |
| F |  Pfuso União 4,5 x 28mm | 03 |
| G |  Pfuso Pés/Parede 4.8 x 55mm | 02 |
| H |  Puxador | 01 |

| | | |
|----------|------------------------------------------------------------------------------------------------------------------------------|-----------|
| I |  Buécha de fixação | 02 |
| J |  Suporte de fixação Capa Plástica | 02 |
| K |  Calço Dobradiça | 02 |
| L |  Cola Usar nas cavilhas | 01 |
| M |  Pistão 60NW Cod.(1895) | 01 |
| N |  Cantoneira Angular | 08 |

CARGA SUPORTAVEL
O peso máximo de carga informado no desenho abaixo refere-se a objetos distribuídos de maneira uniforme sobre toda área de contato da peça

Notas: A separação dos acessórios antes de iniciar a montagem facilitará a mesma. Os parafusos e cavilhas estão na escala real. Em caso de dúvida na identificação, coloque o acessório sobre a imagem.

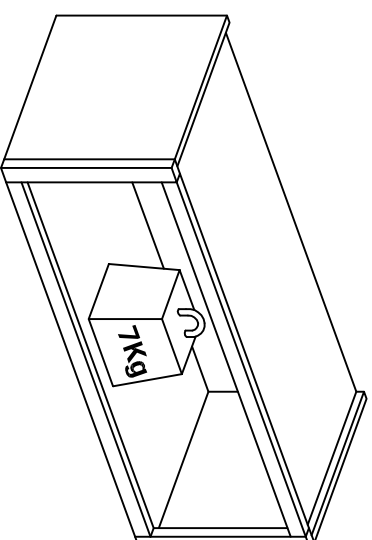

Amigo montador
Siga todas as instruções deste formulário, elas são indispensáveis.
Lembre-se : A indústria não se responsabiliza por danos na hora da montagem

Aspecto final

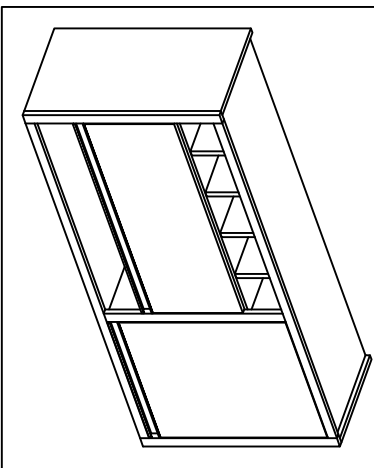

ARMÁRIO 1,20 STELLA

Amigo montador
Siga todas as instruções deste formulário, elas são indispensáveis.
Lembre-se : A indústria não se responsabiliza por danos na hora da montagem

Obs:
Fixar primeiramente as molduras laterais e depois as horizontais, e só então fixar as portas

Obs: Usar dobradiças superalta com amortecedor na porta lateral direita.

Obs: É indispensável pregar o forro traseiro na prateleira e divisória do Armário.

TERMO DE GARANTIA
Indêkes Indústria e Comércio de Móveis; garante este produto (por defeitos de fabricação), pelo prazo de três meses a partir da data de emissão da nota fiscal de venda do produto ao consumidor.

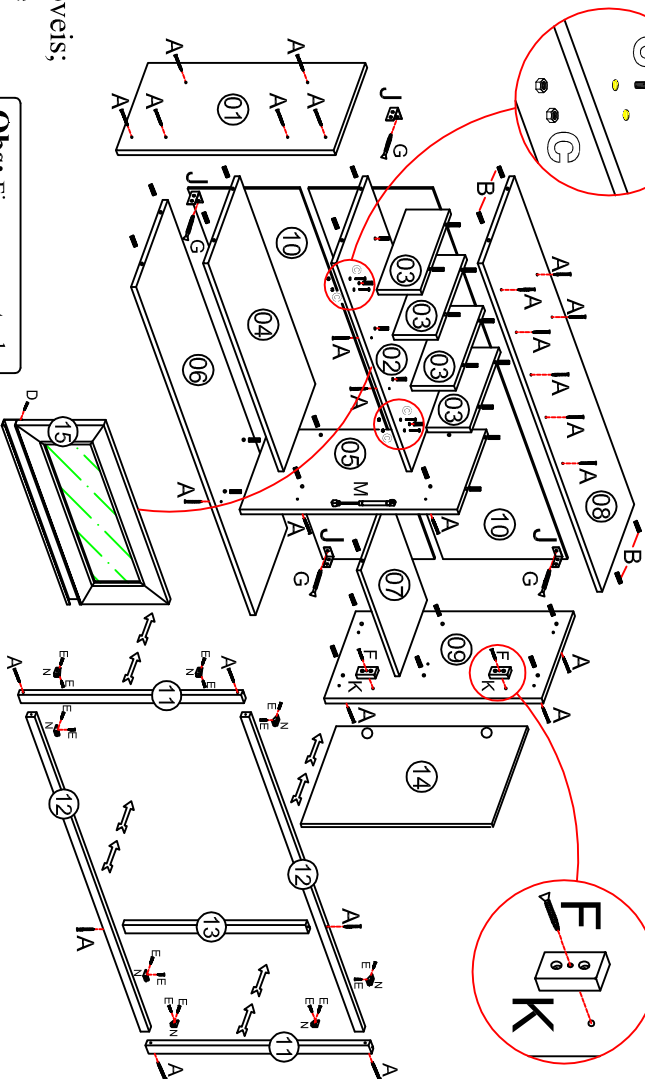

Obs: Fixar o suporte do calço "K" com parafuso "F" no furo central do suporte com a marcação indicada na lateral

Op: de Portas e Cores

Nº Cód: Off-White

| | | | |
|----|--------------------------|----------|-----|
| 14 | Porta Dir 417 x 606 | 6134.041 | 764 |
| 15 | Porta Basc. 345 x 685 | 4223 | 764 |

Op: de Portas e Cores









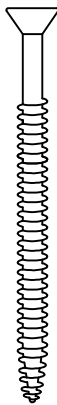

Ao solicitar assistência informe o cód: mais o Nº de cor. Ex: 6134.034 - 731

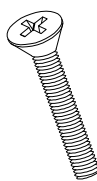

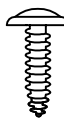



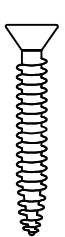

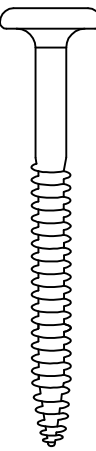
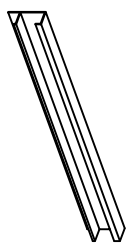
| Nº | Cód: | Noce | Descrição | Medida |
|----|----------|------|----------------|------------|
| 01 | 6134.034 | 731 | Lateral Esq | 300 x 670 |
| 02 | 6134.037 | 731 | Base Adega | 300 x 729 |
| 03 | 6134.040 | 731 | Div. Adega | 130 x 298 |
| 04 | 6134.038 | 731 | Prat. Inferior | 300 x 729 |
| 05 | 6134.036 | 731 | Divisória Ar | 300 x 590 |
| 06 | 6134.033 | 731 | Base Ar. | 300 x 1170 |
| 07 | 6134.039 | 731 | Prateleira Ar | 240 x 426 |
| 08 | 6134.032 | 731 | Chapéu Ar | 300 x 1170 |
| 09 | 6134.035 | 731 | Lateral Dir. | 300 x 670 |
| 10 | 527 | 731 | Forro Ar. | 301 x 1195 |
| 11 | 4220 | | Mold. Vert. | 30 x 670 |
| 12 | 4208 | | Mold. Horiz. | 30 x 1140 |
| 13 | 4210 | | Mold. Central | 30 x 610 |

- DADOS INDISPENSÁVEIS PARA VALIDADE DESTA GARANTIA**
- 1- Forre o chão c/ papelão ou similar.
 - 2- Inicie a montagem seguindo a sequência numérica "das peças".
 - 3- Verifique a resistência da parede.
 - 4- Fixe o corpo dos armários e paineleiros com o suporte e parafusos quando necessário.
 - 5- Faça a junção com parafusos de união quando necessário.
 - 6- Coloque e regule as portas e puxadores.
 - 7- P/ limpeza, use pano macio e seco.
 - 8- Não utilize produtos abrasivos ou similares, tais como: "CERA, ALCOOOL, DETERGENTES, TINNER, LUSTRA MÓVEIS, ETC".
 - 9- Deixe o móvel sem uso por 24hrs p/ dar rigidez a estrutura.
 - 10- Produto para uso doméstico.
 - 11- Cumprindo todos os requisitos existentes nesse Certificado de Garantia, o seu produto estará coberto pela GARANTIA DE 90 DIAS.

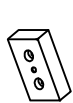
Rua bom Jesus, 08 - Parque Industrial
Fone / Fax (045) 3286-7400
CEP 85790-000 - Capitão L. Marques - PR
www.indêkes.com.br

ACESSÓRIOS

| | | | |
|----------|-------------------------------------------------------------------------------------------------------------------------------------------------------------------------|-------------------------------------------|-----------|
| A |   | Montagem/Estrutura 3,5x50mm | 34 |
| B |  | Cavilha 8x30mm | 40 |
| C |   | 4.0x25mm Paraf. com porca | 04 |
| D |   | 3,5x14mm Paraf. Flangeado p/ puxadores | 05 |
| E |   | 3,5x14mm Dobradiças Cantoneiras | 36 |
| F |   | Pfuso União 4,5 x 28mm | 09 |
| G |   | Pfuso Pés/Parede 4.8 x 55mm | 04 |
| H |  | Puxador | 02 |

| | | | |
|----------|---------------------------------------------------------------------------------------------------------------------------------------------------------------------------|-----------------------------------|-----------|
| I |  | Bucha de fixação | 04 |
| J |  | Supporte de fixação Capa Plástica | 04 |
| K |  | Supporte p/ calço | 02 |
| L |  | Cola Usar nas cavilhas | 02 |
| M |  | Pistão 80NW Cod.(2261) | 01 |
| N |  | Cantoneira Angular | 10 |
| O |   | Calço Dobradiça | 04 |

CARGA SUPORTAVEL
O peso máximo de carga informado no desenho abaixo refere-se a objetos distribuídos de maneira uniforme sobre toda área de contato da peça

Notas: A separação dos acessórios antes de iniciar a montagem facilitará a mesma. Os parafusos e cavilhas estão na escala real. Em caso de dúvida na identificação, coloque o acessório sobre a imagem.

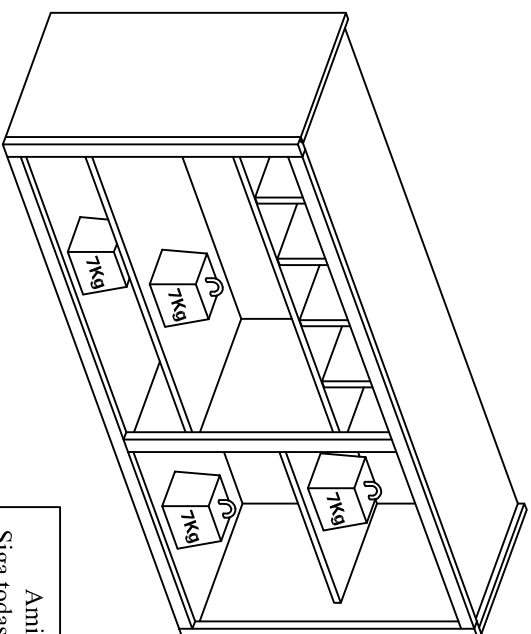

Amigo montador
Siga todas as instruções deste formulário, elas são indispensáveis.
Lembre-se : A indústria não se responsabiliza por danos na hora da montagem

Aspecto Final

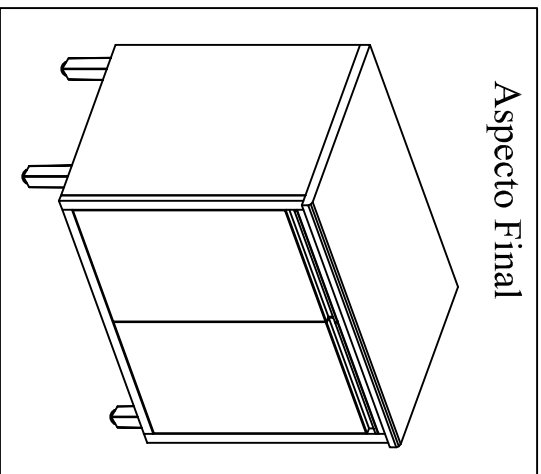

BALCÃO 0,80 STELLA

indêkes
você pode viver bem

Opções de cores e Tampo

| Nº | Cód: | Noce | Descrição | Medida |
|----|------|------|-----------|-----------|
| 06 | 918 | 731 | Tampo | 530 x 800 |

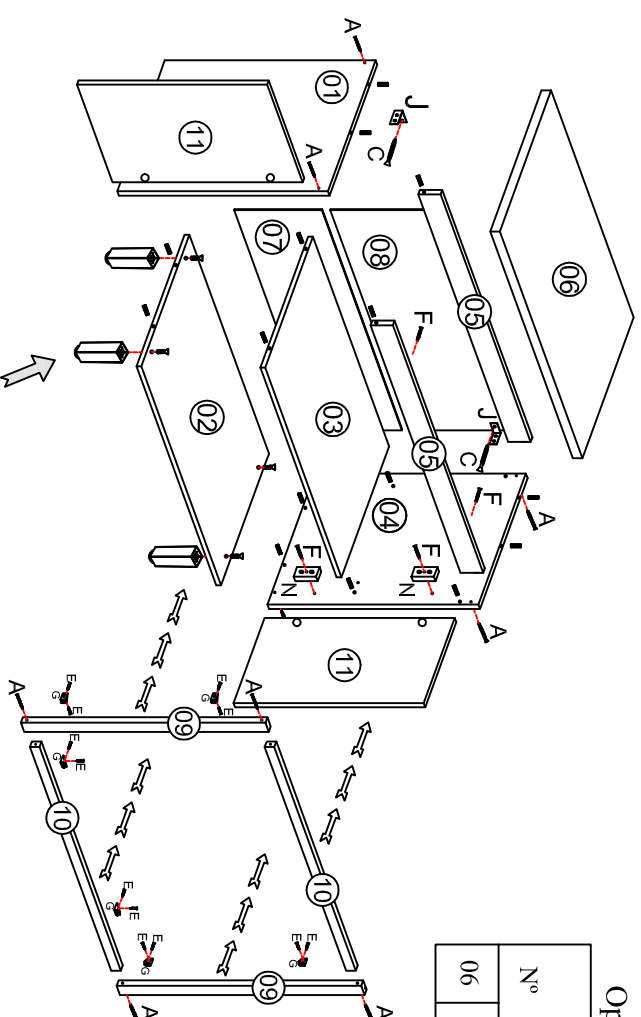

Obs:
Fixar primeiramente as molduras laterais e depois as horizontais, e só então fixar as portas

TERMO DE GARANTIA
Indekes Indústria e Comércio de Móveis,, garante este produto (por defeitos de fabricação), pelo prazo de três meses a partir da data de emissão da nota fiscal de venda do produto ao consumidor.

DADOS INDISPENSÁVEIS PARA VALIDADE DESTA GARANTIA

- 1- Forre o chão e/ papelão ou similar.
- 2- Inicie a montagem seguindo a sequência numérica "das peças".
- 3- Verifique a resistência da parede.
- 4- Fixe o corpo dos armários e paineleiros com o suporte e parafusos quando necessário.
- 5- Faça a junção com parafusos de união quando necessário.
- 6- Coloque e regule as portas e puxadores.
- 7- P/ limpeza, use pano macio e seco.
- 8- Não utilize produtos abrasivos ou similares, tais como: "CERA, ALCOOL, DETERGENTES, TINNER, LUSTRA MÓVEIS, ETC".
- 9- Deixe o móvel sem uso por 24hrs p/ dar rigidez a estrutura.
- 10- Produto para uso doméstico.
- 11- Cumprindo todos os requisitos existentes nesse Certificado de Garantia, o seu produto estará coberto pela GARANTIA DE 90 DIAS.

Obs: Fixar primeiramente os **Pés** na **Base** para depois encaixa-la nas Laterais.

Opções de Portas e Cores

| Nº | Cód: | Off White |
|----|----------|-----------------------|
| 11 | 6134.047 | 764 |
| | | Porta BL 367 x 693 |







Obs: É indispensável pregar o forro traseiro no Tampo e Prateleira.



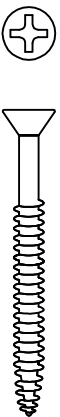
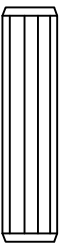
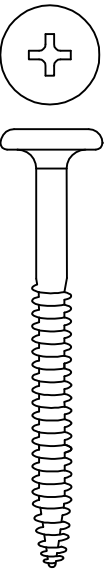



Ao solicitar assistência informe
Cód: mais o Nº de cor. Ex: 6134.045

| Nº | Cód: | Noce | Descrição | Medida |
|----|----------|------|---------------|-----------|
| 01 | 6134.045 | 731 | Lateral Esq | 497 x 760 |
| 02 | 6093.079 | 731 | Base BL | 497 x 770 |
| 03 | 6093.080 | 731 | Prateleira | 497 x 770 |
| 04 | 6134.044 | 731 | Lat Direita | 497 x 760 |
| 05 | 367 | 731 | Vista BL | 70 x 770 |
| 07 | 6093.077 | 731 | Forro Menor | 335 x 795 |
| 08 | 6093.081 | 731 | Forro Maior | 430 x 795 |
| 09 | 4207 | 731 | Mold. Lateral | 30 x 760 |
| 10 | 4276 | 731 | Mold. Horiz. | 30 x 740 |

Rua bom Jesus, 08 - Parque Industrial
Fone / Fax (045) 3286-7400
CEP 85790-000 - Capitão L. Marques - PR
www.indekes.com.br

ACESSÓRIOS

| | | | |
|---|-------------------------------------------------------------------------------------|--------------------|------------|
| | | | |
| A |  | Montagem/Estrutura | 3,5x50mm |
| | 14 | | |
| B |  | Cavilha | 8x30mm |
| | 16 | | |
| C |  | Pfuso Parede | 4.8 x 55mm |
| | 06 | | |
| D |  | Paraf. Flangeado | 3,5x14mm |
| | 04 | | |
| E |  | Dobradiças | 3,5x14mm |
| | 32 | | |
| F |  | Pfuso União | 4,5 x 28mm |
| | 17 | | |
| G |  | Cantoneira Angular | 06 |
| |  | Puxador | 02 |

| | | | |
|---|---------------------------------------------------------------------------------------|--------------------------------------|----|
| I |  | Pé plástico | 04 |
| J |  | Supporte de fixação Capa Plástica | 02 |
| K |  | Calço Dobradiça | 04 |
| L |  | Cola Usar nas cavilhas | 01 |
| M |  | Bucha de Fixação | 02 |
| N |  | Supporte p/ calço | 04 |
| O |  | Cantoneira 2 furos | 04 |

Notas: A separação dos acessórios antes de iniciar a montagem facilitará a mesma. Os parafusos e cavilhas estão na escala real. Em caso de dúvida na identificação, coloque o acessório sobre a imagem.

Obs: É indispensável pregar o forro traseiro na prateleira.

CARGA SUPORTAVEL
O peso máximo de carga informado no desenho ao lado refere-se a objetos distribuídos de maneira uniforme sobre toda área de contato da peça

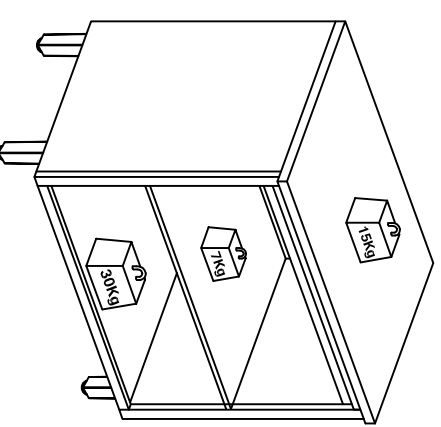

Amigo montador
Siga todas as instruções deste formulário, elas são indispensáveis.
Lembre-se : A indústria não se responsabiliza por danos na hora da montagem.

BALCÃO 1,20 3P 2G STELLA

Aspecto final

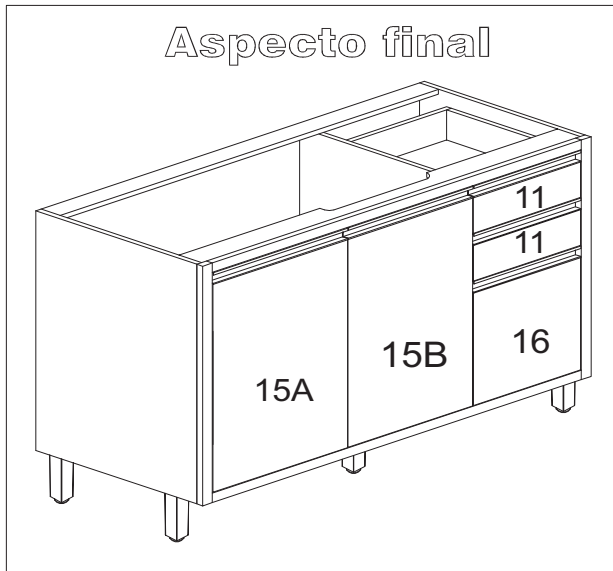

TERMO DE GARANTIA

Indekes Indústria e Comércio de Móveis., garante este produto (por defeitos de fabricação), pelo prazo de três meses a partir da data de emissão da nota fiscal de venda do produto ao consumidor.

DADOS INDISPENSÁVEIS PARA VALIDADE DESTA GARANTIA

- 1- Forre o chão c/ papelão ou similar.
- 2- Inicie a montagem seguindo a sequência numérica "das peças".
- 3- Verifique a resistência da parede.
- 4- Fixe o corpo dos armários e paineleiros com o suporte e parafusos quando necessário.
- 5- Faça a junção com parafusos de união quando necessário.
- 6- Coloque e regule as portas e puxadores.
- 7- P/ limpeza, use pano macio e seco.
- 8- Não utilize produtos abrasivos ou similares, tais como: "CERA, ÁLCOOL, DETERGENTES, TINNER, LUSTRA MÓVEIS, ETC".
- 9- Deixe o móvel sem uso por 24hrs p/ dar rigidez a estrutura.
- 10- Produto para uso doméstico.
- 11- Cumprindo todos os requisitos existentes nesse Certificado de Garantia, o seu produto estará coberto pela GARANTIA DE 90 DIAS.

Rua bom Jesus, 08 - Parque Industrial
Fone / Fax (045) 3286-7400
CEP 85790-000 - Capitão L. Marques - PR
www.indekes.com.br

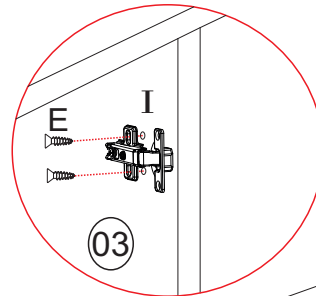

OBS : DOBRADIÇA ALTA (I) FIXAR NA DIVISORIA PEÇA Nº 03 QUE VAI SEPARADO NOS ACESSÓRIOS.

OBS: FIXAR A CORREDIÇA (H) NO SUPORTE P/ CALÇO (N) SEM USAR TODA A ROSCA DO PARAFUZO DEIXANDO APENAS UM APONTAMENTO PARA NA SEQUENCIA POSICIONAR NAS MARCAÇÕES DA LATERAL DO BALCÃO ASSIM FIXANDO A CORREDIÇA E O CALÇO NA LATERAL QUE POSSUI MOLDURA.

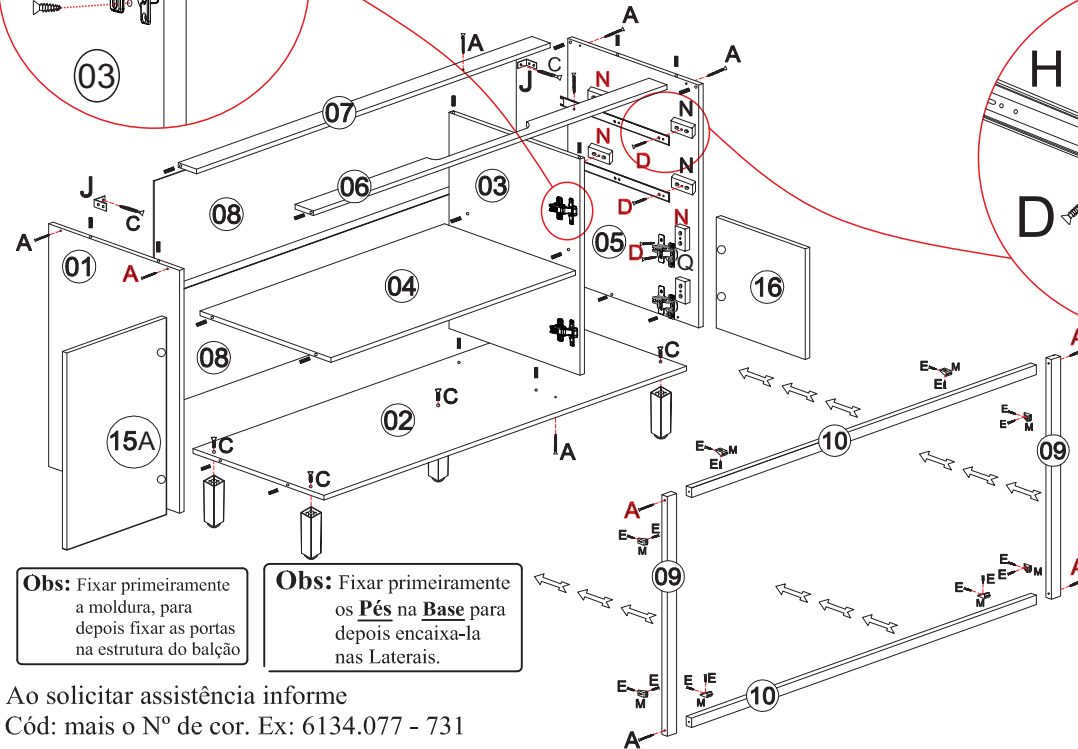
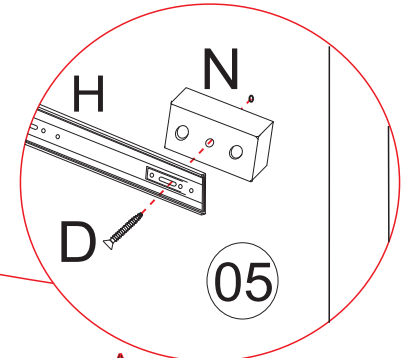

Obs: Fixar primeiramente a moldura, para depois fixar as portas na estrutura do balcão

Obs: Fixar primeiramente os Pés na Base para depois encaixa-la nas Laterais.

OBS: APOS FIXAR DOBRADIÇA (O) NA PORTA (15A) E (16) FIXAR A DOBRADIÇA (O) NO SUPORTE P/ CALÇO (N) SEM USAR TODA A ROSCA DO PARAFUZO DEIXANDO APENAS UM APONTAMENTO PARA NA SEQUENCIA POSICIONAR NAS MARCAÇÕES DA LATERAL DO BALCÃO ASSIM FIXANDO A DOBRADIÇA E O CALÇO NA LATERAL QUE POSSUI MOLDURA.

Ao solicitar assistência informe
Cód: mais o Nº de cor. Ex: 6134.077 - 731



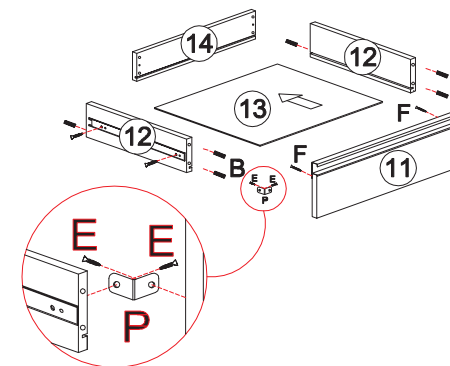

| Nº | Cód: | Moço | Descrição | Medida |
|----|-----------|------|---------------|------------|
| 01 | 6134.077 | 731 | Lateral Esq. | 497 x 760 |
| 02 | 6118.013 | 731 | Base BL | 497 x 1170 |
| 03 | 6134.014 | 731 | Divisória BL | 497 x 730 |
| 04 | 6134.013 | 731 | Prateleira | 497 x 794 |
| 05 | 6134.012 | 731 | Lateral Dir.. | 497 x 760 |
| 06 | 6093.073 | 731 | Vista Frontal | 60 x 1168 |
| 07 | 6093.0121 | 731 | Vista Tras. | 51 x 1168 |
| 08 | 6093.067 | 731 | Forro BL | 377 x 1197 |
| 09 | 4207 | | Mold. Lateral | 30 x 760 |
| 10 | 4263 | | Mold. Horiz. | 30 x 1140 |
| 12 | 7228 | 731 | Lat. Gaveta | 96 x 392 |
| 13 | 6134.017 | 731 | Forro Gav. | 304 x 402 |
| 14 | 6134.016 | 731 | Traseiro Gav. | 96 x 320 |





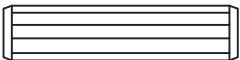
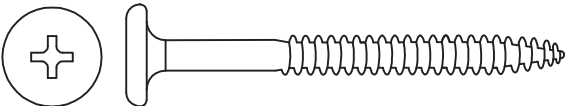

Opções de Portas/Gavetas e Cores

| Nº | Cod: | Off-white |
|----|------------------------------------|-----------|
| 11 | Frent Gav 168 x 348 6134.020 | 764 |
| | Porta BL 389 x 696 | |
| 15 | 6134.018 | 764 |
| | Porta Menor 356 x 348 | |
| 16 | 6134.019 | 764 |

ACESSÓRIOS

| | | |
|----------|-------------------------------------------------------------------------------------------------------------------------------|-----------|
| A |  Montagem/Estrutura 3,5x50mm | 22 |
| B |  Cavilha 8x30mm | 36 |
| C |  Pfuso Parede 4.8 x 55mm | 07 |
| D |  Pfuso União/calço 4,5 x 28mm | 27 |
| E |  Dobradiças Cantoneiras 3,5x14mm | 56 |
| F |  3,5x14mm Paraf. Flangeado p/ puxadores | 10 |

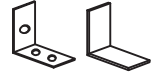
| | | |
|----------|--------------------------------------------------------------------------------------------------------------|-------------|
| G |  Puxador | 05 |
| H |  CORREDIÇA TELESCÓPICA | 2Par |

| | | |
|----------|----------------------------------------------------------------------------------------------------------------------------|-----------|
| I |  Calço DOBRADIÇA ALTA | 02 |
| J |  Suporte de fixação Capa Plástica | 02 |
| K |  Cola Usar nas cavilhas | 02 |
| L |  Bucha de Fixação | 02 |
| M |  Cantoneira Angular | 08 |
| N |  SUPORTE P/ CALÇO E CORREDIÇAS | 08 |
| O |  Pé plastico | 05 |
| P |  Cantoneira 2 furos | 04 |
| Q |  Calço DOBRADIÇA SUPER ALTA | 04 |

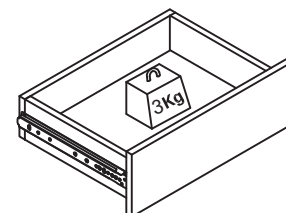

Obs: É indispensável pregar o forro traseiro na prateleira central.

Notas: A separação dos acessórios antes de iniciar a montagem facilitará a mesma. Os parafusos e cavilhas estão na escala real. Em caso de dúvida na identificação, coloque o acessório sobre a imagem.

CARGA SUPORTAVEL
O peso máximo de carga informado no desenho ao lado refere-se a objetos distribuídos de maneira uniforme sobre toda área de contato da peça

Amigo montador
Siga todas as instruções deste formulário, elas são indispensáveis. Lembre-se : A indústria não se responsabiliza por danos na hora da montagem.

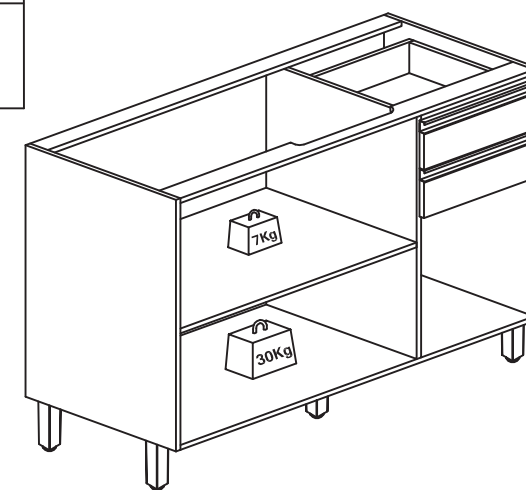

Ao solicitar assistência informe código mais o Nº de cor. Ex: 6134.03 - 731

KIT 0,70 P/ FORNO STELLA

indêkes
 Você pode viver bem

| Nº | Cód: | Descrição | Medida |
|----|-----------|---------------|------------|
| 01 | 6134.03 | Lat Esq | 497 x 2040 |
| 02 | 6119.051 | Chapéu | 497 x 670 |
| 03 | 6016.025 | Prateleira | 497 x 670 |
| 04 | 6093.0126 | Base Kit | 497 x 670 |
| 05 | 6134.02 | Lat. Direita | 497 x 2040 |
| 06 | 6134.01 | Forro Kit | 695 x 2010 |
| 07 | 4221 | Mold.Lat. | 30 x 2040 |
| 08 | 4253 | Mold. Horiz. | 30 x 640 |
| 10 | 6093.099 | Lat. Gav. GR | 190 x 392 |
| 11 | 6134.09 | Forro Gaveta | 402 x 599 |
| 12 | 6134.05 | Tras. Gav. GR | 190 x 614 |
| 14 | 7228 | Lat. Gav. PQ | 96 x 392 |
| 15 | 6134.06 | Tras. Gav. PQ | 96 x 614 |

TERMO DE GARANTIA

Indêkes Indústria e Comércio de Móveis; garante este produto (por defeitos de fabricação), pelo prazo de três meses a partir da data de emissão da nota fiscal de venda do produto ao consumidor.

DADOS INDISPENSÁVEIS PARA VALIDADE DESTA GARANTIA

- 1- Forre o chão c/ papelão ou similar.
- 2- Inicie a montagem seguindo a sequência numérica "das peças".
- 3- Verifique a resistência da parede.
- 4- Fixe o corpo dos armários e paineleiros com o suporte e parafusos quando necessário.
- 5- Faça a junção com parafusos de união quando necessário.
- 6- Coloque e regule as portas e puxadores.
- 7- P/ limpeza. use pano macio e seco.
- 8- Não utilize produtos abrasivos ou similares, tais como: "CERA, ALCOL, DETERGENTES, TINNER, LUSTRA MÓVEIS, ETC".
- 9- Deixe o móvel sem uso por 24hrs p/ dar rigidez a estrutura.
- 10- Produto para uso doméstico.
- 11- Cumprindo todos os requisitos existentes nesse Certificado de Garantia, o seu produto estará coberto pela GARANTIA DE 90 DIAS.

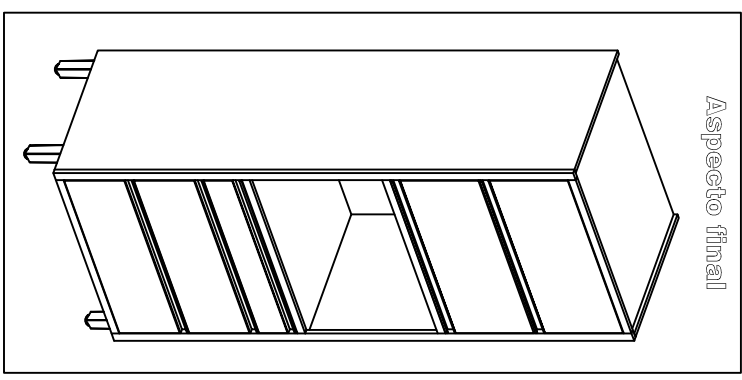
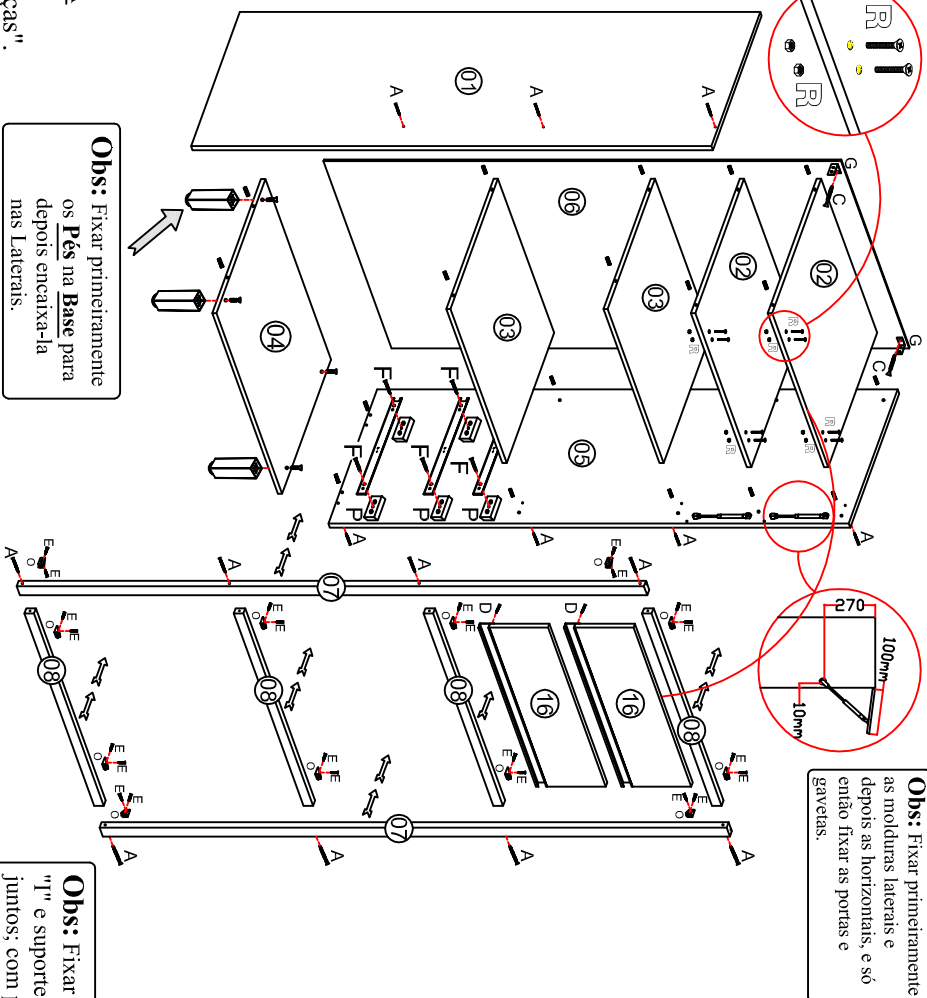



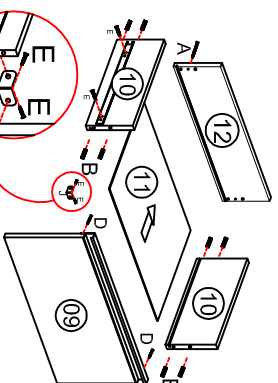
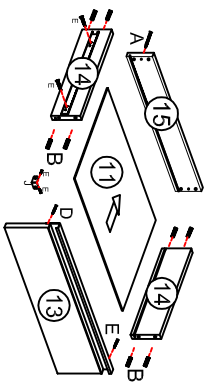

































Obs: Fixar corretica "I" e suporte plástico "P" juntos, com parafuso "F"

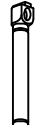

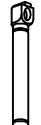



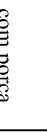

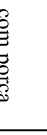







































| Nº | Cód: | Opções de Portas e Cores |
|----|---------|--------------------------|
| 16 | 6134.04 | Porta base 345 x 636 |
| 09 | 6134.07 | Front. Gav GR 262 x 636 |
| | | Front. Gav PQ 168 x 636 |
| 13 | 6134.08 | 764 |

Rua bom Jesus, 08 - Parque Industrial
 Fone / Fax (045) 3286-7400
 CEP 85790-000 - Capitão L. Marques - PR
 www.indêkes.com.br

ACESSÓRIOS

| | | | | | | | | |
|----------|--------------------------------------------------------------------------------------------------------------------------------------------------------------------------------------------------------------------------------------------------------------------------------------------------------------------------------------------------------------------------------------------------------------------------------------------------------------------------------------------------------------------------------------------------------------------------------------------------------------------------------------------------------------------------------------------------------------------------------------------------------------------------------------------------------------------------------------------------------------------------------------------------------------------------------------------------------------------------------------------------------------------------------------------------------------------------------------------------------------------------------------------------------------------------------------------------------------------------------------|------------------------------|-------------------|-----------|----------|-----------------------------------------------------------------------------------------------------------------------------------------------------------------------------------------------------------------------------------------------------------------------------------------------------------------------------------------------------------------------------------------------------------------------------------------------|-----------|-----------|
| A |               | Montagem/Estrutura | 3,5x50mm | 34 | K |      | Dobradiça | 04 |
| L |  | Cola | Usar nas cavilhas | 02 | L |  | | 02 |
| M |  | Bucha de Fixação | | 02 | M |  | | 02 |
| N |  | Pé plástico | | 04 | N |  | | 04 |
| O |  | Cantoneira Angular | | 16 | O |  | | 16 |
| P |  | Suporte p/ corredeira | | 12 | P |  | | 12 |
| Q |    | Pistão 60NW Cod:(1895) | | 02 | Q |    | | 02 |
| R |   | 4.0x25mm Paraf. com porca | | 08 | R |   | | 08 |

| | | | | |
|----------|----------------------------------------------------------------------------------------------------------------------------------------------------------------------------------------------------------------------------------------------------------------------------------------------------------------------------------------------------------------------------------------------------------------------------------------------------------------------------------------------------------------------------------------------------------------------------------------------------------------------------------------------------------------------------------------------------------------------------------------------------------------------------------------------------------------------------------------------------------------------------------------------------------------------------------------------------------------------------------------------------------------------------------------------------------------------------------------------------------------------------------------------------------------------------------------------------------|-------------------------------------|-------------|-------------|
| D |               | Puxadores | 3,5x14mm | 15 |
| E |               | Dobradiças | Cantoneiras | 73 |
| F |               | Pfuso União | 4,5 x 28mm | 14 |
| G |   | Suporte de fixação Capa Plástica | | 01 |
| H |  | Puxador | | 05 |
| I |  | Corredeira Cetel | | 3par |
| J |  | Cantoneira 2 furos | | 06 |

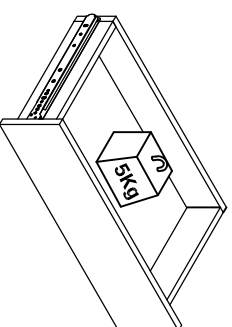

Obs: É indispensável pregar o forro traseiro nas prateleiras.

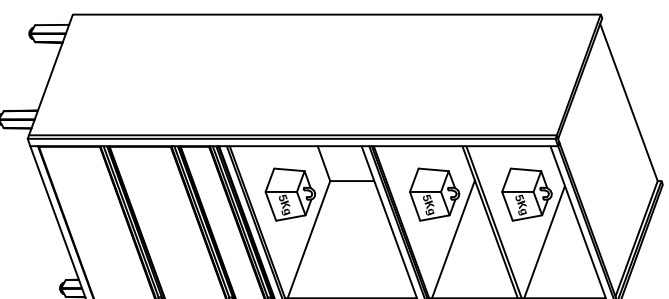

Notas: A separação dos acessórios antes de iniciar a montagem facilitará a mesma. Os parafusos e cavilhas estão na escala real. Em caso de dúvida na identificação, coloque o acessório sobre a imagem.

Amigo montador
Siga todas as instruções deste formulário, elas são indispensáveis. Lembre-se : A indústria não se responsabiliza por danos na hora da montagem

CARGA SUPORTAVEL
O peso máximo de carga informado no desenho ao lado refere-se a objetos distribuídos de maneira uniforme sobre toda área de contato da peça

Atenção: É obrigatório a fixação do Pannelero na parede; (não nos responsabilizamos por eventuais acidentes).