

(For check)

# Panasonic®

## Instruções de Operação e Instalação

Lavadora de Roupas  
(Uso doméstico)

Modelo nº **NA-F120B1TA NA-F120B1TB**  
**NA-F120B1WA NA-F120B1WB**



### Índice

Precauções de Segurança	2
Nome da peça / Acessórios	6
Cuidados antes da Lavagem	7
Painel de Controle	8
Lavagem	9
Programas de Lavagem	10
Sabão / Amaciante / Alvejante	12
Opções de Lavagem	14
• Molho	
• Reuso de Água	
• Vanish • Delicado	
• Edredom	
• Turbo Secagem (60 min)	
Funções Convenientes	17
Manutenção	19
Instalação	22
Indicação de Erros	26
Solução de problemas	28
Guia de Programas	30
Especificações	30
Certificado de Garantia	31

Obrigado por comprar este produto Panasonic.  
Antes de usar o produto, leia estas instruções com atenção e guarde o manual para consulta futura.  
Este produto destina-se a uso doméstico e não se destina a uso comercial. Para obter detalhes, leia a seção “Certificado de Garantia” do presente manual.

AWW9901A5XA0-0J5



# Precauções de Segurança

## ⚠️ ADVERTÊNCIA

Pode causar ferimentos graves ou a morte.

**As crianças não devem usá-la sozinhas.**



- Este aparelho não pode ser usado por pessoas (incluindo crianças) com capacidades físicas, sensoriais ou mentais reduzidas, ou por pessoas sem experiência e conhecimentos, exceto se forem supervisionadas ou se receberem instruções relativas à utilização do aparelho por alguém responsável pela sua segurança.
- As crianças devem ser vigiadas para garantir que não brinquem com o aparelho.

**Não toque no cesto até que pare.**



- Se o cesto não parar em 15 s:



Pode causar incêndio ou choque elétrico.

**Não toque-o com as mãos molhadas.**



**Não segure ou puxe o cabo.**

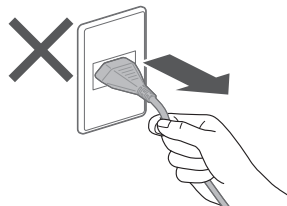

**Não use.**

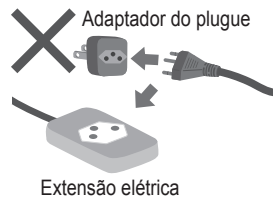

**Insira-o totalmente.**

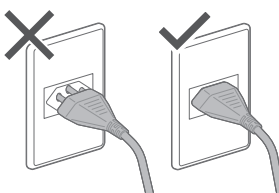

**Não use.**

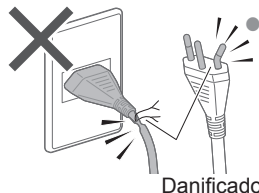

- Se o cabo fornecido estiver danificado, deve ser substituído pelo fabricante, sua assistência técnica ou pessoas igualmente qualificadas para evitar perigo.

Em caso de falha ou cabo de alimentação danificado, suspenda o uso e chame a assistência técnica.

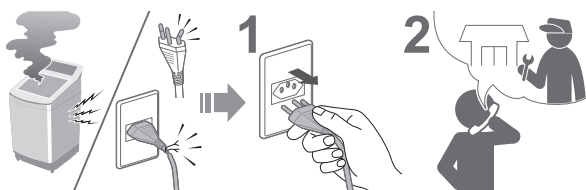

Poeira acumulada pode provocar incêndio.

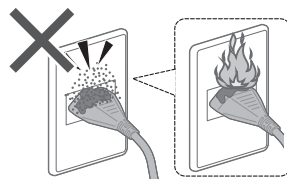

Insira firmemente o plugue.  
Chame um electricista para instalar uma nova tomada.

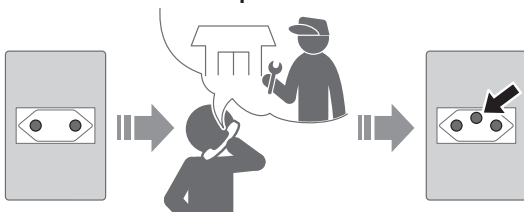

Limpe a tomada elétrica periodicamente.



Utilize uma tomada apropriada para este aparelho.

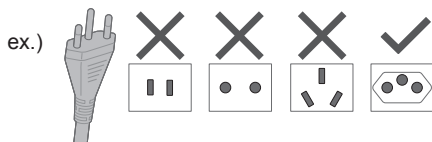

- Os tipos de plugue e tomada e o requisito de classificação variam com a região.

Mantenha longe de materiais inflamáveis.

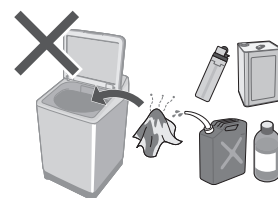

Pode causar falha.

Nunca desmonte, repare ou remodele você mesmo.

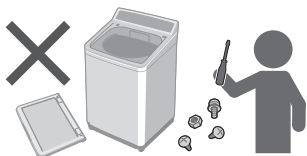

## Precauções de Segurança (continuação)



**Pode causar ferimentos.**

**Tenha cuidado para não ter os dedos presos.**



**Tenha cuidado com suas mãos e pés.**

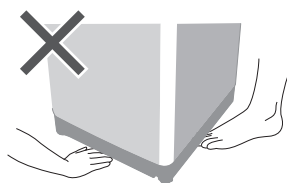

**Não suba nem coloque objetos sobre o aparelho.**

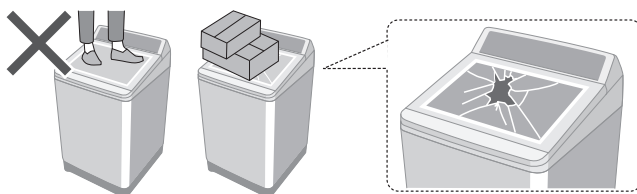

**Isso pode causar vazamento de água.**

**Feche a torneira da água. Use mangueiras novas.**

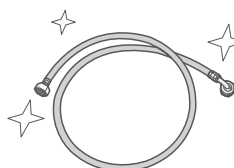
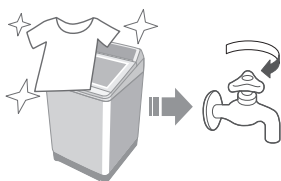

- Utilizar a mangueira nova fornecida com o aparelho. Mangueiras velhas não devem ser reutilizadas.

- Para informações sobre o peso máximo de roupa seca e pressão da água da torneira, veja a página 30.



## Pode causar falha.

**Mantenha longe de calor e luz solar direta.**

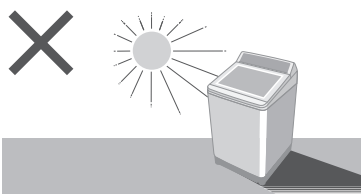

**Não lavar itens impermeáveis.**



**Não obstruir.**

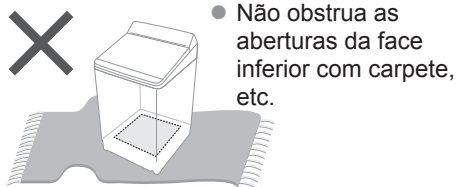

**Não usar água quente.**

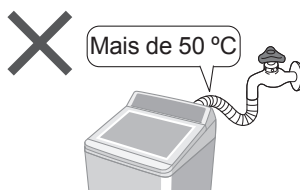

**Apenas para itens laváveis em máquina.**

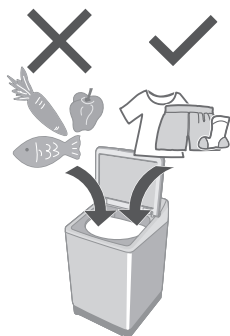

- Este aparelho destina-se apenas para uso doméstico. Este aparelho não se destina para uso em aplicações como:
  - áreas de cozinha para funcionários em lojas, escritórios e outros ambientes de trabalho;
  - por clientes em hotéis, motéis e outros tipos de ambientes de hospedagem;
  - ambientes tipo hospedaria;
  - áreas para uso comum em blocos de apartamentos ou em lavanderias.

# Nome da peça / Acessórios

## Nome das peças

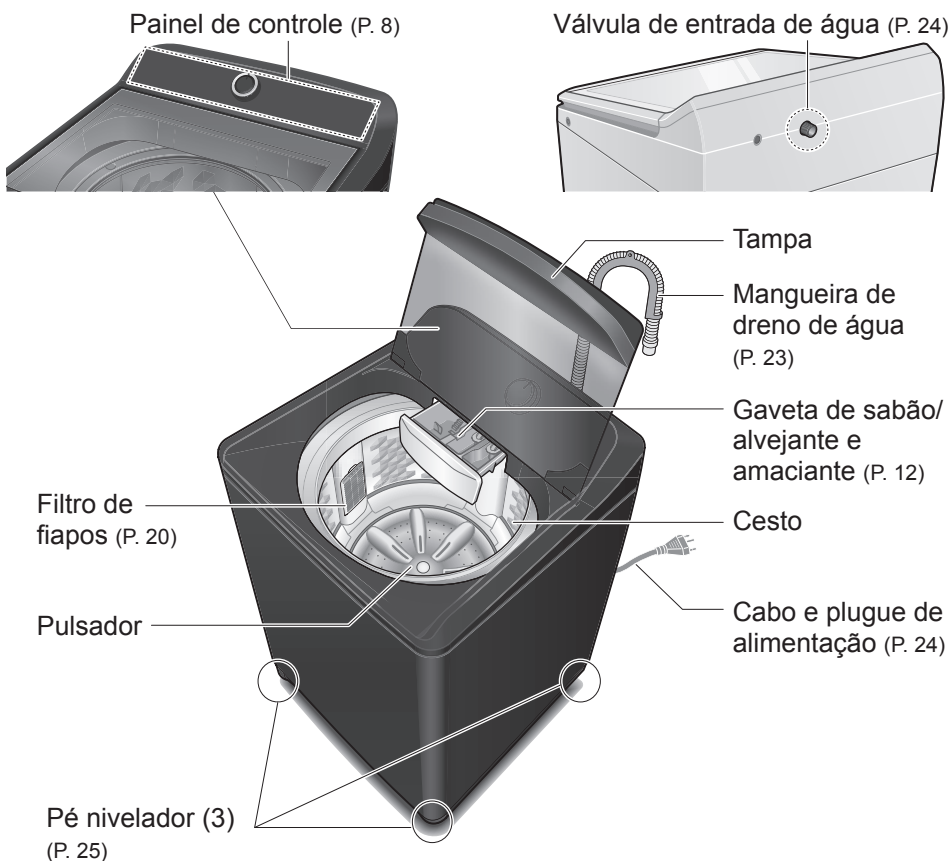

## Acessórios

Mangueira de entrada de água (1)  
(P. 24)

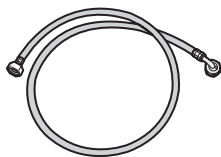

Tampa inferior (1) / Parafuso (1)  
(P. 23)

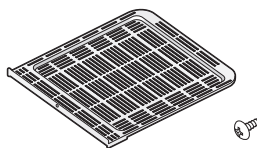

# Cuidados antes da Lavagem

## Seleção e preparação para lavagem

### Verificação pré-lavagem

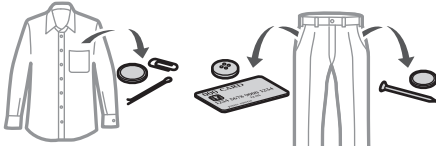

Roupas que podem fazer bolinhas

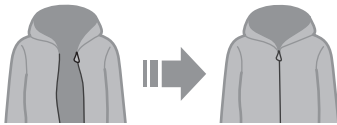
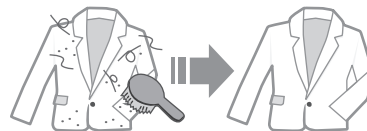
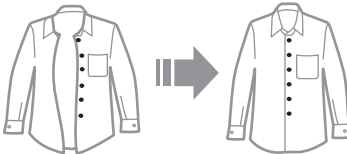

Fraldas de papel

- Pré-tratamentos para manchas fortes

- Observe as etiquetas de cuidados das roupas.

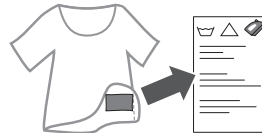

### Lavar separadamente

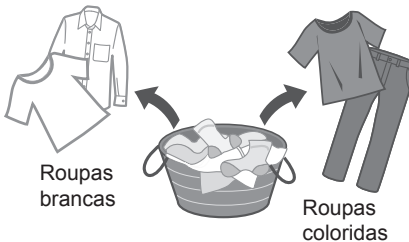

Roupas brancas

Roupas coloridas

### Usar redes de lavanderia para roupas delicadas

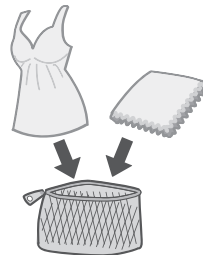

Encher muito

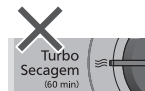
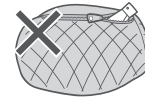

# Painel de Controle

## Mudar a quantidade de água

Nível de Água	Quantidade de água (L)
Alto	77
Médio	70
Baixo	47

## Trava de Segurança

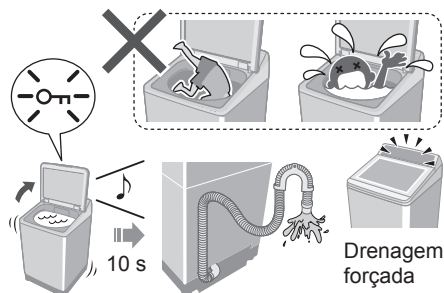

Esta função não trava a tampa nem os botões do painel de controle. (P. 17, 27)

Molho (P. 14) SmartSense (P. 18)

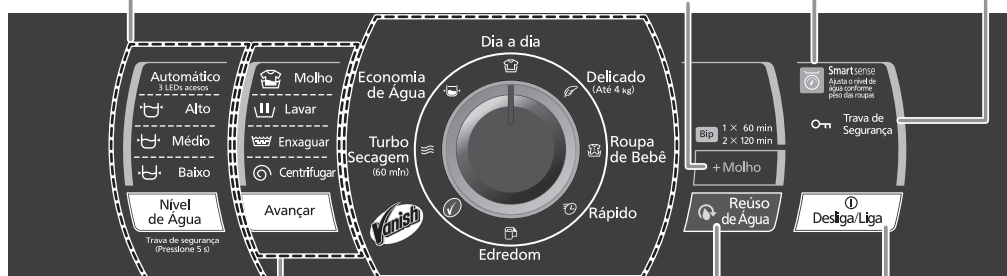

Seleção do programa (P. 10) Reuso de Água (P. 14) Desliga/Liga Energia

## Alterar as configurações do processo

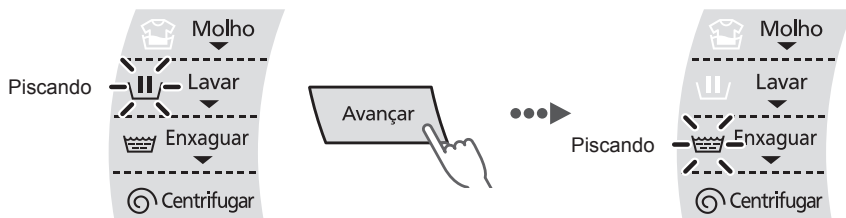

Seguir para o próximo processo.

### OBSERVAÇÃO

- No caso de uma falha de energia.
  - ➡ A operação será retomada de onde parou quando a energia for recuperada.



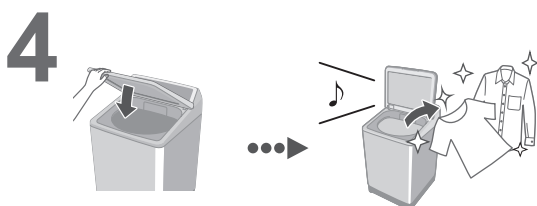
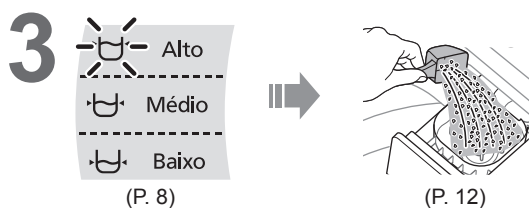
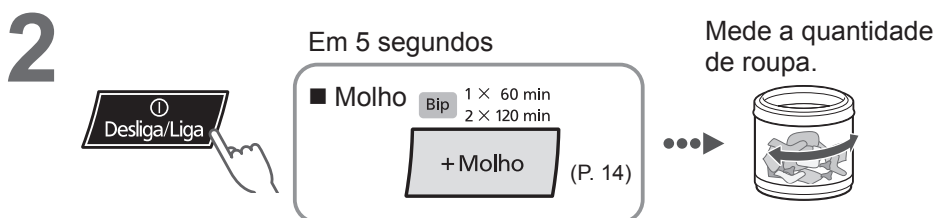
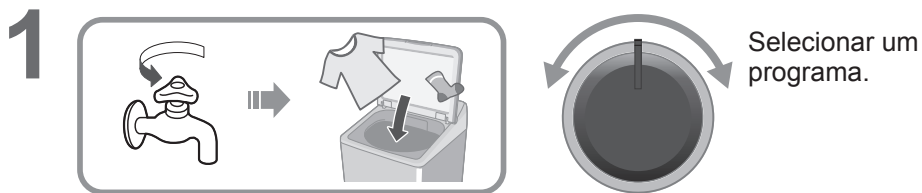







# Lavagem

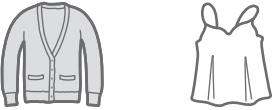



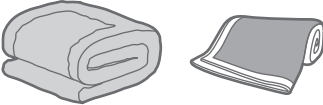

## Para evitar crianças de caírem no tambor e se afogarem (Trava de Segurança)

Se a tampa for aberta durante o funcionamento da máquina de lavar, esta função soa uma campainha até que seja fechada. Não fechar em 10 segundos escoa a água.

# Programas de Lavagem

Programa	Objetivo	Capacidade máx. (kg)
 <b>Dia a dia</b> (P. 9)	<ul style="list-style-type: none"> <li>Roupas do dia a dia</li> </ul> 	12,0
 <b>Delicado</b> (P. 15)	<ul style="list-style-type: none"> <li>Lavagem suave</li> </ul> 	4,0
 <b>Roupa de Bebê</b> (P. 9)	<ul style="list-style-type: none"> <li>Roupas para bebê e pele sensível</li> <li>Enxaguar completamente</li> </ul> 	12,0
 <b>Rápido</b> (P. 9)	<ul style="list-style-type: none"> <li>Para sujeira leve</li> </ul> 	12,0
 <b>Edredom</b> (P. 15)	<ul style="list-style-type: none"> <li>Edredons e cobertores</li> </ul>  <p>Com a etiqueta lavável na máquina</p>	4,2
 <b>Vanish</b> (P. 15)	<ul style="list-style-type: none"> <li>Com tira-manchas Vanish</li> </ul> 	12,0

Programa	Objetivo	Capacidade máx. (kg)
 <b>Turbo Secagem (60 min)</b> (P. 16)	<ul style="list-style-type: none"> <li>● Secagem de roupas de fibra sintética </li> </ul>	2,0
	<ul style="list-style-type: none"> <li>● Secagem do cesto </li> </ul>	—
 <b>Economia de Água*</b> (P. 9)	<ul style="list-style-type: none"> <li>● Economia de água </li> </ul>	12,0

\* Para enxaguar completamente, use o programa “Dia a dia” ou “Roupa de Bebê”. Recomendamos o uso de sabão líquido.

# Sabão / Amaciante / Alvejante

- **Siga a quantidade de detergente, alvejante e amaciante recomendada pelo fabricante.**

O nível de formação de espuma depende do tamanho da carga, sujeira, sabão e dureza da água.

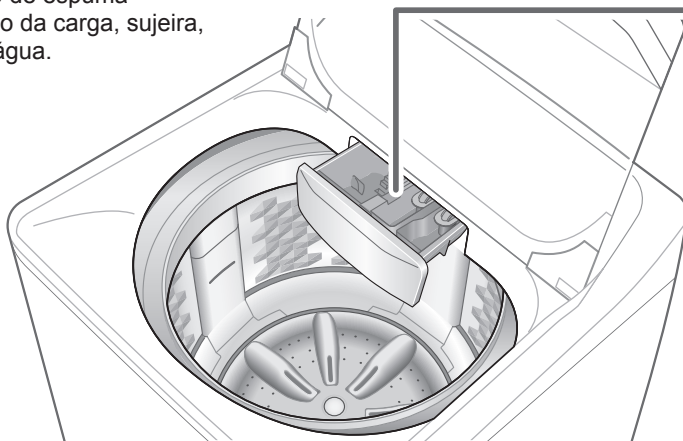

## Sabão

### Tipo concentrado

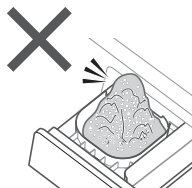
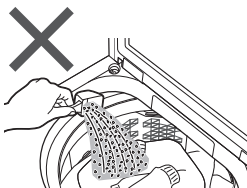
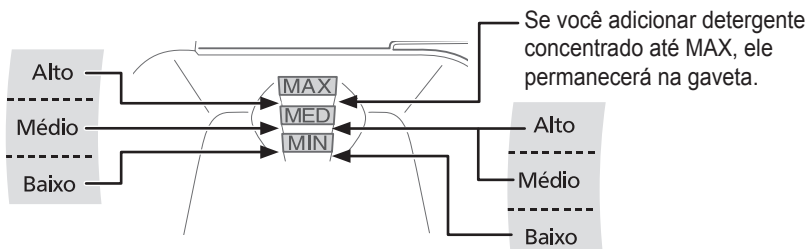



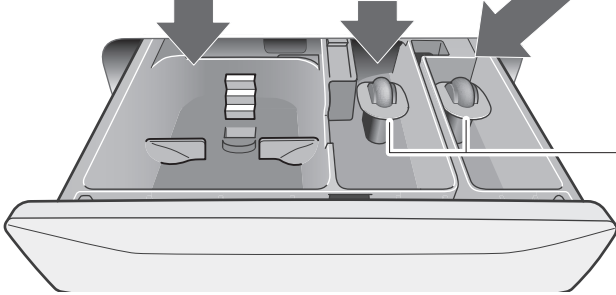
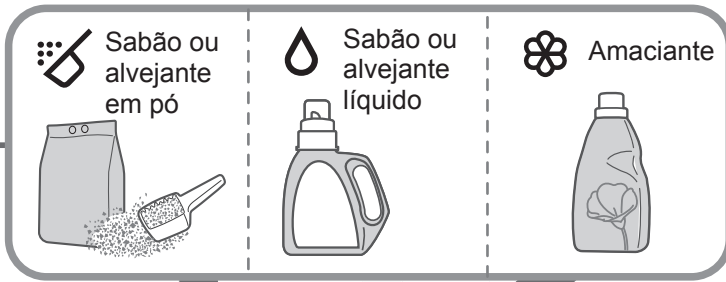

● Para limpeza (P. 21)

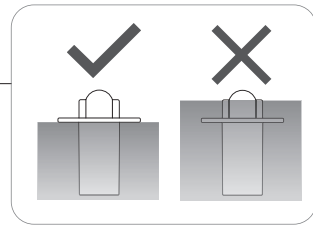

### Alvejante Líquido

Alvejante (água sanitária)



### Amaciante

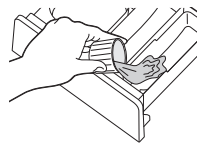

Amaciante separado ou solidificado

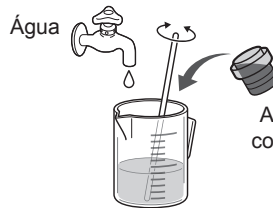

Água

Amaciante concentrado

● Amaciante não pode ser usado com o programa “Economia de Água”.

# Opções de Lavagem

## Molho

Adicione o processo de molho.

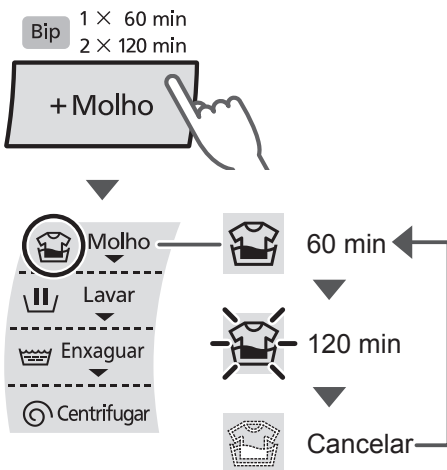

### OBSERVAÇÃO

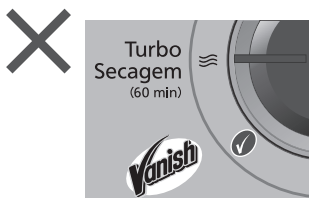

- Faça a configuração dentro de 5 segundos após ter ligado a lavadora.

## Reuso de Água

A água não drena, então é possível reutilizá-la, como, por exemplo, para limpezas.

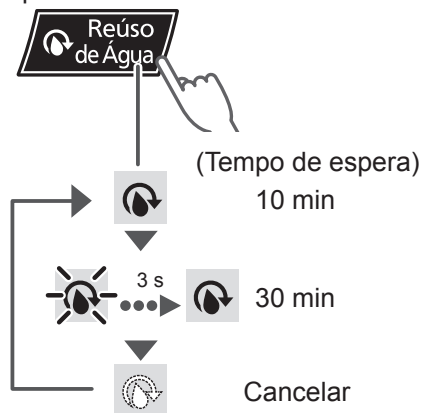

Reutilize a água após lavar ou enxaguar.



- Depois de iniciar o dreno da água, pressione a tecla  por 2 segundos visando o cancelamento da operação.

### OBSERVAÇÃO

- Você pode definir esta função até o momento de enxaguar.

## Vanish

Melhora o desempenho de lavagem.

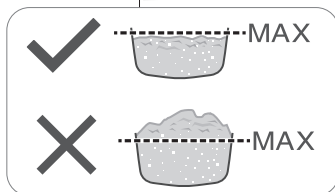
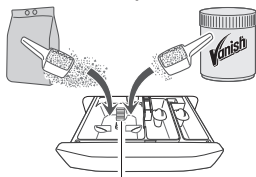

### OBSERVAÇÃO

- Por favor, leve em consideração as orientações de uso presentes na embalagem de Vanish.
- Se a quantidade de sabão exceder a linha de MÁX estipulada no recipiente de sabão, aplique diretamente dentro do cesto.

## Delicado



Baixo

4,0 kg

### OBSERVAÇÃO

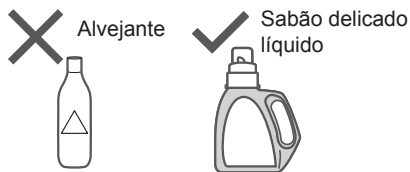

### ■ Após a operação terminar

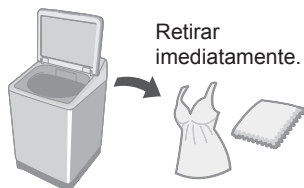

## Edredom



Alto

4,2 kg

- 100 % fibra sintética
- 100 % algodão



### OBSERVAÇÃO



# Opções de Lavagem (continuação)

## Turbo Secagem (60 min)

O ar soprado da rotação do cesto remove a água das roupas.

- Roupas que podem ser secas:  
fibra sintética (máx. 2,0 kg)





### OBSERVAÇÃO

- As roupas podem não estar suficientemente secas (depende da quantidade, tipo de roupa e da temperatura).
- Esta função não usa um aquecedor.
- Você pode secar o tambor usando esta função sem roupas.

# Funções Convenientes

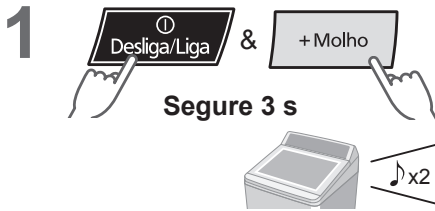
## Cancelamento do bip no final do programa



■ Para ativar:  
mesmo procedimento  x4

## Cancelamento da trava de segurança





Segure 5 s

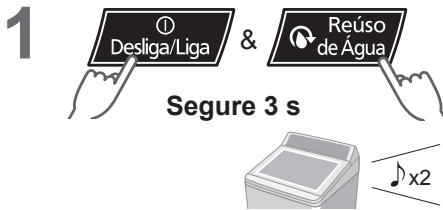

■ Para ativar:  
mesmo procedimento  x2

## Cancelamento do enxágue automático para nivelamento das roupas



■ Para ativar:  
mesmo procedimento  x4

# Funções Convenientes (continuação)

## Smartsense

Ajuste o nível da água de acordo com o peso da roupa.

### ■ Descrição do visor de lâmpada



Habilitado



Sensor



Desabilitado

### OBSERVAÇÃO

- Não disponível: Delicado, Edredom, Turbo Secagem

# Manutenção

## Filtros de entrada de água

Se a água não fluir suavemente

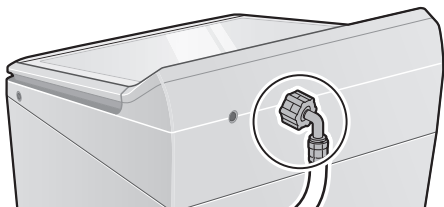

4

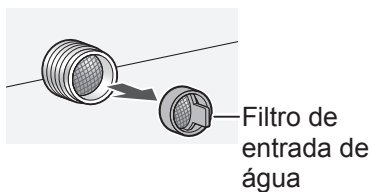

1



5



2



6

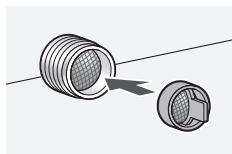

3

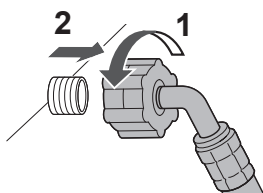

7

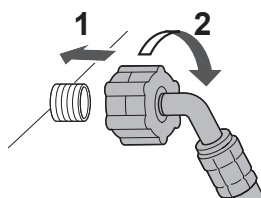

## Cesto

Uma vez por semana <Turbo Secagem>

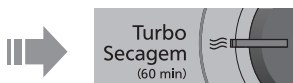

(P. 16)



# Manutenção (continuação)

## Filtro de fiapos

Após cada utilização

1

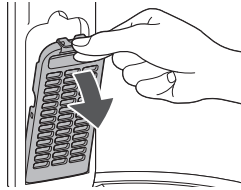

2

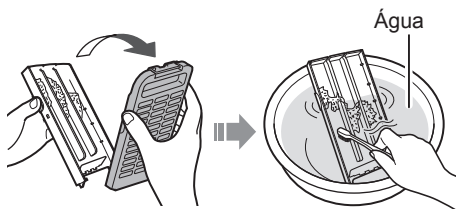

3

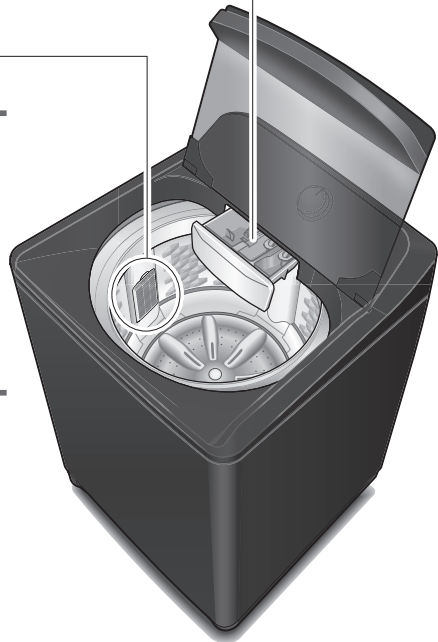
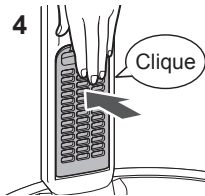
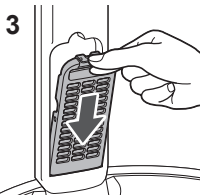
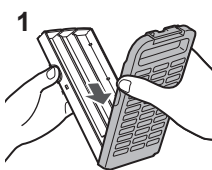

### OBSERVAÇÃO

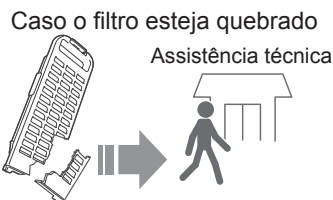



## Gaveta de sabão, alvejante e amaciante

Se manchada com sabão, alvejante ou amaciante

1

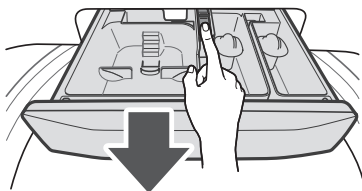

4

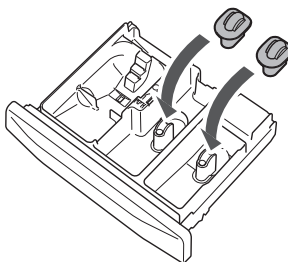

2

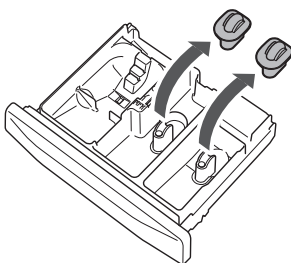

5

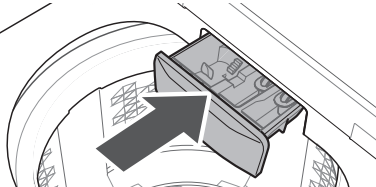

3

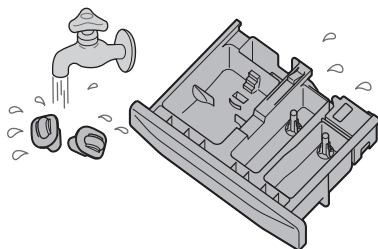

## Unidade principal, tampa



Para sujeira pesada

Detergente de cozinha neutro

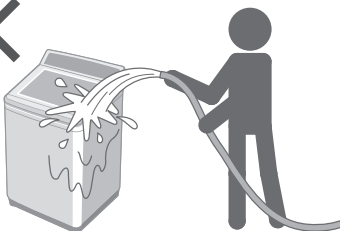
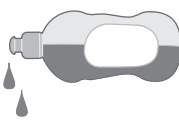

# Instalação

## Verifique o local.

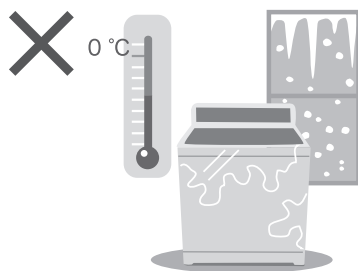
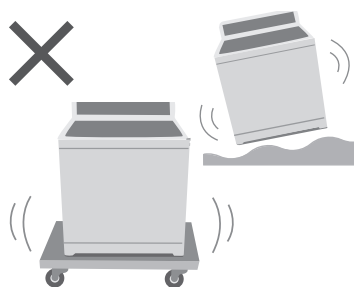
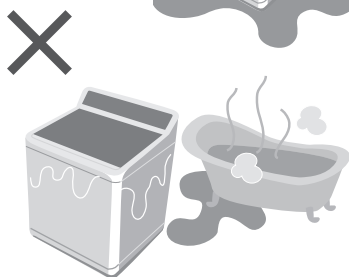
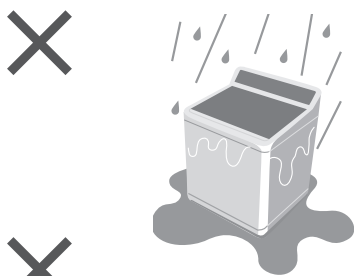

**Certifique-se de pedir à assistência técnica que efetue a instalação.**



- Não instale você mesmo.
- Siga este método de instalação. Caso contrário, a Panasonic não se responsabiliza por qualquer acidente ou dano.

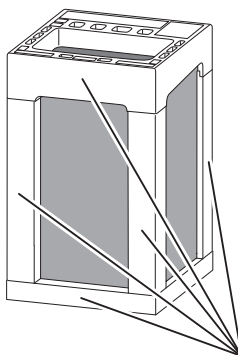

Remover todos os calços da embalagem antes de iniciar a utilização da lavadora. Nunca utilize a lavadora sobre o calço de EPS que acompanha o produto. Ele não suporta o peso da água e danifica os componentes inferiores da lavadora.

## Fixe a tampa inferior

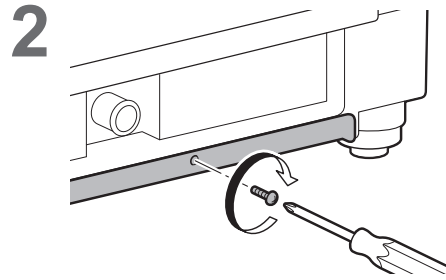
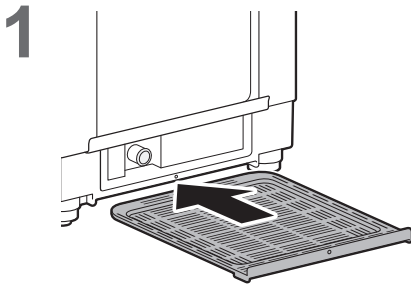

## Instale a mangueira de dreno de água

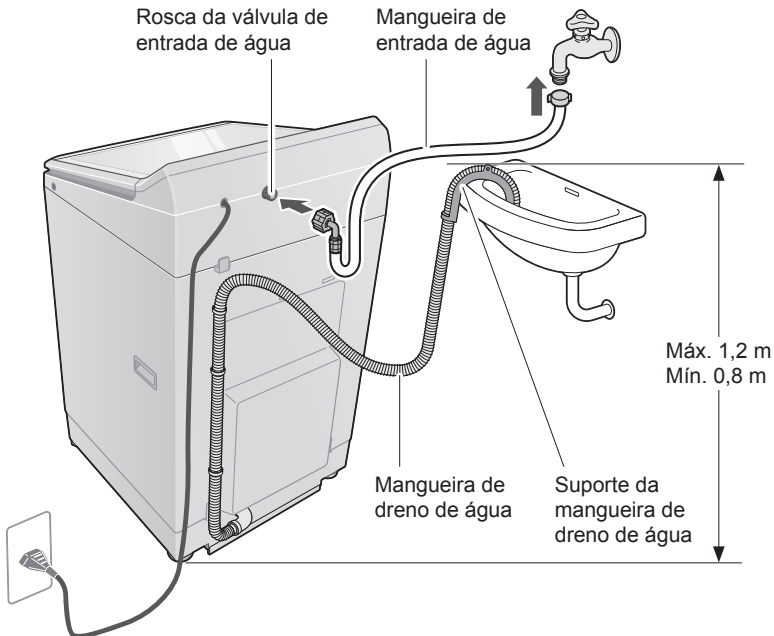

### OBSERVAÇÃO

- Lembre-se de conferir se a mangueira de dreno está conectada firmemente.
- Não gire, puxe nem dobre a mangueira de dreno.
- Não coloque a ponta da mangueira sob a água.

# Instalação (continuação)

## Conecte a mangueira de entrada de água

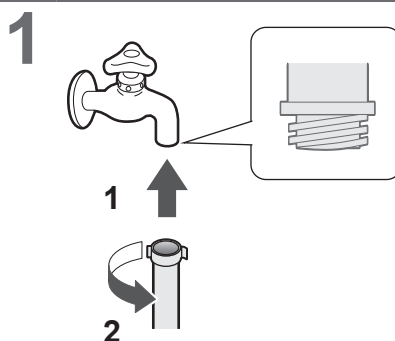
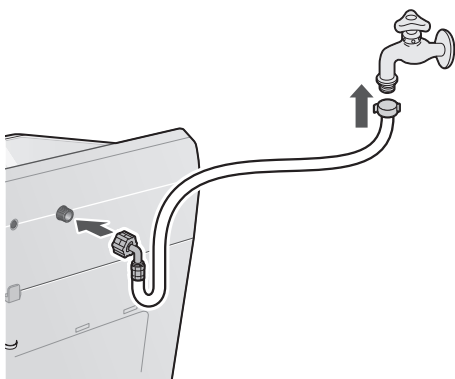

### CUIDADO

- Aperte a porca com segurança.
- Não girar, esmagar ou cortar a mangueira.

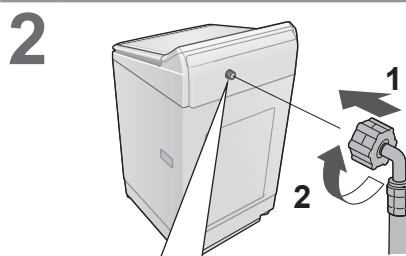

**3**

Verifique se a conexão não está solta.

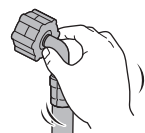

## Conecte o cabo de alimentação à uma tomada com aterramento

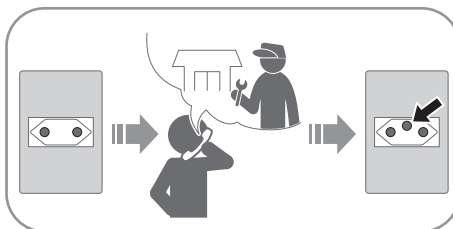

## Verifique se a lavadora está nivelada

### ■ Preparação

- Pendure um peso.

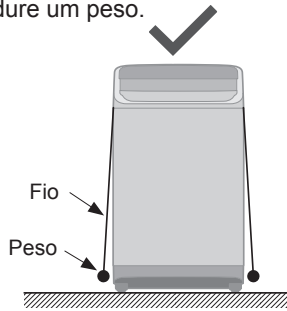

### ■ Como ajustar

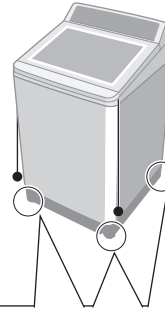

### □ Verificar

Menos de 10 mm

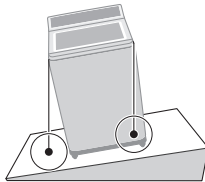
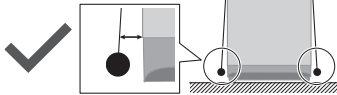

Mais de 10 mm

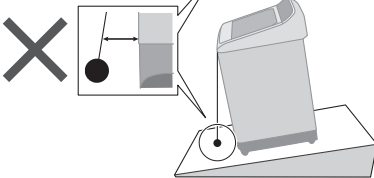

Afrouxar

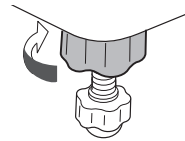

Ajustar

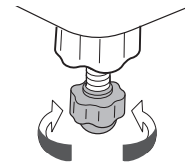



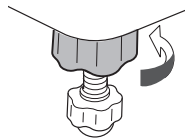



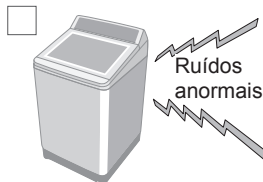
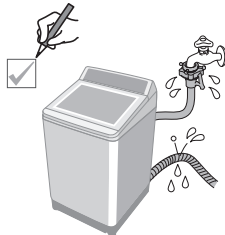





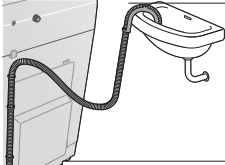

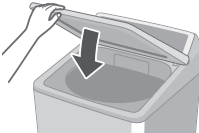

Apertar



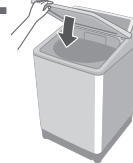
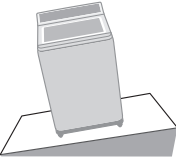
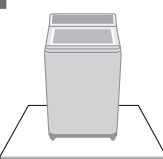

## Operação de teste



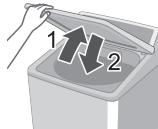

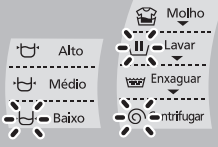
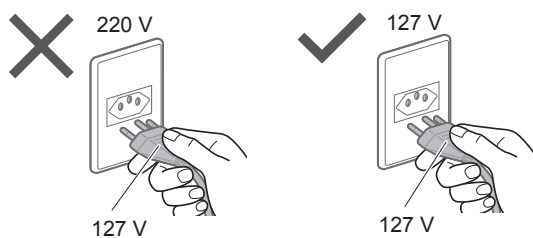

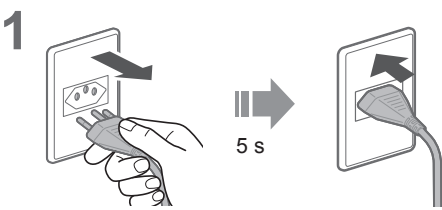
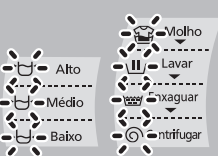
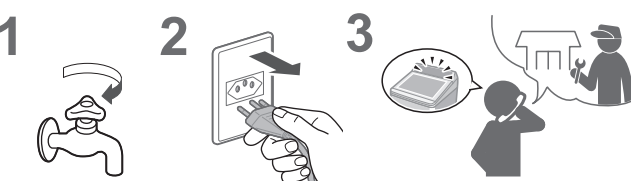



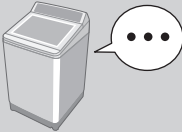



# Indicação de Erros









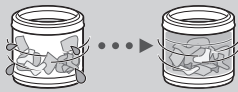

Indicação	Pontos a verificar		
<p>   </p> <p><b>Água não drena.</b></p>	<p><b>1</b> Verificar</p> 	<p><b>2</b></p> 	
<p>   </p> <p><b>A tampa está aberta.</b></p>	<p><b>1</b></p> 		
<p>   </p> <p><b>Centrifugar ou "Turbo Secagem" não funciona.</b></p>	<p><b>Desnivelada</b></p> 	<p><b>1 Nivelada</b></p> 	<p><b>2</b></p> 
<p><b>Instável ou inclinar</b></p> 	<p><b>1 Estável</b></p> 	<p><b>2</b></p> 	
<p>   </p> <p><b>Água não é fornecida.</b></p>	<p><b>Saída de água</b></p> 	<p><b>Desligado</b></p> 	
<p><b>1</b></p> 	<p><b>2</b></p>  <p>filtro de entrada de água (P. 19)</p>		

Indicação	Pontos a verificar
 <p><b>A tensão da fonte de alimentação é demasiado alta.</b></p>	 <p>220 V</p> <p>127 V</p> <p>127 V</p>
 <p><b>Água foi drenada à força. (Trava de Segurança)</b></p>	<p>A tampa ficou aberta por mais de 10 segundos com a função “Trava de Segurança” ativada.</p>  <p>1</p> <p>5 s</p>
	 <p>1</p> <p>2</p> <p>3</p>

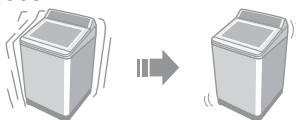



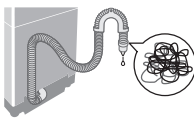

# Solução de problemas

	Sintomas	Pontos a verificar
Unidade principal	<p><b>Sem operação</b></p> 	<p><input type="checkbox"/> Verificar</p> <ul style="list-style-type: none"> <li>● Corte de energia</li> </ul>  <p><input type="checkbox"/> Teste</p> <ul style="list-style-type: none"> <li>● Feche a tampa.</li> <li>● Ligar.</li> <li>● Insira o plugue do cabo de alimentação completamente.</li> <li>● Pressione.</li> <li>● Ligar o disjuntor.</li> </ul>     
Lavar	<p><b>O nível de água</b></p> <p><b>muito elevado</b></p> 	<p>Quando a roupa está molhada.</p>  <p>Quando há água no cesto antes da operação.</p>  <p>⇒ O nível de água pode ser mais alto.</p>
	<p><b>muito baixo</b></p> 	<p>Quando as roupas são leves (fibras sintéticas, etc.).</p>  <p>⇒ O nível de água pode ser mais baixo.</p>



	Sintomas	Pontos a verificar
Enxaguar	<p><b>Operação começou com enxaguar, mas água não é fornecida.</b></p> 	<p>Quando não há água no cesto.</p>  <p>⇒ Água é fornecida após centrifugar.</p> <p>Quando há água no cesto.</p>  <p>⇒ Água é fornecida após drenar a água e centrifugar.</p>
	<p><b>Centrifugar muda para enxaguar.</b></p> 	<p>Se as roupas estiverem desniveladas, a lavadora inicia automaticamente o processo de enxaguar para nivelar estas roupas.</p> 
Centrifugar	<p><b>Rotação irregular</b></p> 	<p>A velocidade de rotação do cesto é ajustada para reduzir vibrações.</p> 
	<p><b>Corte de energia/ Disjuntor desligado</b></p> 	<p>Operação será retomada de onde parou quando a energia for recuperada.</p> 
Outros	<p><b>Tempo de operação é muito longo.</b></p> 	<p>Quando as roupas estão desniveladas.</p>  <p>Quando a drenagem da água não é boa.</p>  <p>Quando o abastecimento de água não é bom.</p> 
		<p>⇒ O tempo da operação pode ser mais longo.</p>

# Guia de Programas

Programa	Tempo total* <sup>1</sup> (min)	Lavar (min)	Enxaguar (vezes)	Centrifugar (min)
 <b>Dia a dia</b>	80	10	2	5
 <b>Delicado</b>	45	6	2	1
 <b>Roupa de Bebê</b>	80	10	2	5
 <b>Rápido</b>	45	7	1	5
 <b>Edredom</b>	80	12	2	5
 <b>Vanish</b>	145	74* <sup>2</sup>	2	5
 <b>Economia de Água</b>	50	10	2	5

\*1 O tempo total é aproximado (quando a taxa de abastecimento de água padrão é 15 L / min).

\*2 Incluindo o tempo de molho.

## Especificações

Modelo n°	NA-F120B1TA NA-F120B1WA	NA-F120B1TB NA-F120B1WB
Tensão	127 V	220 V
Frequência	60 Hz	
Potência de entrada	500 W	500 W
Consumo de energia* <sup>1</sup>	XX kWh	
Nível da água	77 L	
Consumo de água* <sup>1</sup>	XX L	
Massa máxima de roupa seca* <sup>2</sup>	12,0 kg	
Dimensões externas	60 cm (L) x 69 cm (P) x 105 cm (A) (altura com tampa aberta: 141 cm)	
Peso do produto	38 kg	
Pressão d'água	0,01 a 1,00 MPa	
Velocidade de centrifugação* <sup>3</sup>	700 rpm	
Eficiência de lavagem* <sup>1</sup>	1,00	
Eficiência de centrifugação* <sup>1</sup>	A	

\*1 Quando os programas “Economia de Água” e “+Molho (2x=120 min)” e “Nível de Água: Alto” estão selecionados.

\*2 Esta capacidade se refere a uma carga padrão de 12 kg de roupa seca, composta por lençóis, fronhas e toalhas de algodão, cuja composição, tamanho e peso são especificadas na Portaria do Ministério de Desenvolvimento, Indústria e Comércio Exterior - MDIC, n° 185.

\*3 Lavadora vazia e na tensão nominal.

# Certificado de Garantia

**NA-F120B1TA/NA-F120B1TB  
NA-F120B1WA/NA-F120B1WB**

A **Panasonic do Brasil Limitada**, assegura ao proprietário-consumidor do aparelho aqui identificado, garantia contra qualquer defeito de fabricação, desde que constatado por técnicos autorizados pela **Panasonic**, pelo prazo de 90 dias, por força da lei, mais 275 dias por liberalidade da **Panasonic (totalizando 1 ano)**, a partir da data de aquisição pelo primeiro comprador-consumidor, aquisição esta feita em revendedor **Panasonic**, e contada a partir da data da Nota Fiscal de Compra.

A **Panasonic do Brasil Limitada**, restringe sua responsabilidade à substituição de peças defeituosas, desde que a critério de seu técnico credenciado, se constata a falha em condições normais de uso.

A mão-de-obra e a substituição de peça(s) com defeito(s) de fabricação, em uso normal do aparelho, serão gratuitas dentro do período de garantia.

A **Panasonic do Brasil Limitada**, declara a garantia nula e sem efeito, se este aparelho sofrer qualquer dano provocado por acidentes, insetos, agentes da natureza (raios, inundações, desabamentos, etc...), uso em desacordo com o **Manual de Instruções**, por ter sido ligado à rede elétrica imprópria ou sujeita a flutuações excessivas, ou ainda, no caso de apresentar sinais de ter sido violado, ajustado ou consertado por pessoas não autorizadas pela **Panasonic**.

Também será considerada nula a garantia se o consumidor não apresentar a Nota Fiscal de Compra, ou se a mesma apresentar rasuras ou modificações.

A **Panasonic do Brasil Limitada**, obriga-se a prestar os serviços acima referidos, tanto os gratuitos como os remunerados, somente nas localidades onde mantiver **Serviço Autorizado**. O proprietário-consumidor residente em outra localidade será, portanto, o único responsável pelas despesas e riscos de transporte do aparelho ao **Serviço Autorizado** mais próximo (ida e volta).

A forma e local de utilização da garantia é válida apenas em território brasileiro.

## **Obs.: Esta garantia não cobre os seguintes itens:**

- a) Instalação do produto ou orientação de manuseio.
- b) Avarias resultantes de acidentes ocorridos devido ao uso incorreto, uso inadequado, queda, riscos no gabinete, quebra de peças plásticas, abuso ou negligência por parte do cliente ou devido a qualquer uso não previsto no manual de instruções.
- c) Produtos cujos números de série tenham sido alterados, falsificados ou removidos.
- d) Serviço de limpeza em geral.
- e) Defeitos ou avarias causadas durante o transporte do produto.
- f) Vidros, peças plásticas e lâmpadas são garantidos contra vícios apenas no prazo legal de 90 (noventa) dias.

**Nota:** Os aparelhos que possuírem acessórios, a garantia contra defeitos de fabricação é de 90 (noventa) dias, contados a partir da data da nota fiscal de compra do produto.

**O PRODUTO AQUI IDENTIFICADO, DESTINA-SE EXCLUSIVAMENTE A USO DOMÉSTICO.**

# Não esqueça

Sempre que seu aparelho apresentar problema, contate o Serviço Autorizado Panasonic mais próximo da sua residência, pois somente o Serviço Autorizado possui:

- Técnicos treinados pela Panasonic;
- Manuais e informações técnicas fornecidos pela Panasonic;
- Equipamentos adequados;
- Peças originais.



## Proteja seu Aparelho

Confie seus aparelhos somente ao Serviço Autorizado Panasonic. Não confunda com as “Oficinas Especializadas”, pois somente o Serviço Autorizado Panasonic trabalha com as peças originais, tem seus técnicos treinados pela fábrica, fornece garantia real dos serviços, trabalha sob nossa supervisão, recebe constantes orientações e atualizações. Se, apesar de tudo isso, o serviço ainda não ficar bom, V.Sa. pode solicitar nossa intervenção e no caso de “Oficina Especializada”, nada podemos fazer.

### ATENDIMENTO AO CONSUMIDOR GERAL E PARA DEFICIENTES VISUAIS:

0800 776 0000

ANTES DE LIGAR PARA O SAC, TENHA EM MÃOS O MODELO E O NÚMERO DE SÉRIE DO SEU APARELHO.  
ESSAS INFORMAÇÕES SERÃO SOLICITADAS NO INÍCIO DO ATENDIMENTO.

Modelo:

Nº Série:

[www.panasonic.com.br](http://www.panasonic.com.br)

### AGENDAMENTO DE VISITA TÉCNICA ON-LINE

Para melhor atender nossos clientes, a Panasonic do Brasil disponibiliza um agendamento de visita técnica on-line, caso o produto adquirido apresente qualquer defeito.

Para isso, acesse o endereço abaixo e preencha os dados solicitados.

[www.panasonic.com.br/alb/informacaoagendamento.aspx](http://www.panasonic.com.br/alb/informacaoagendamento.aspx)

## Panasonic do Brasil Limitada

### Comercial:

Av. do Café, 277 - Bloco A - 8º andar  
CEP 04311-900 - São Paulo - SP

### Fábrica:

CNPJ 04.403.408/0013-07  
Estrada Municipal Eduardo Gomes Pinto, 304  
Bairro Ponte Alta - Extrema MG CEP: 37640-000  
Indústria Brasileira

AWW9901A5XA0-0J5

A0820-0

Impresso no Brasil

08-2020