

Aspecto final

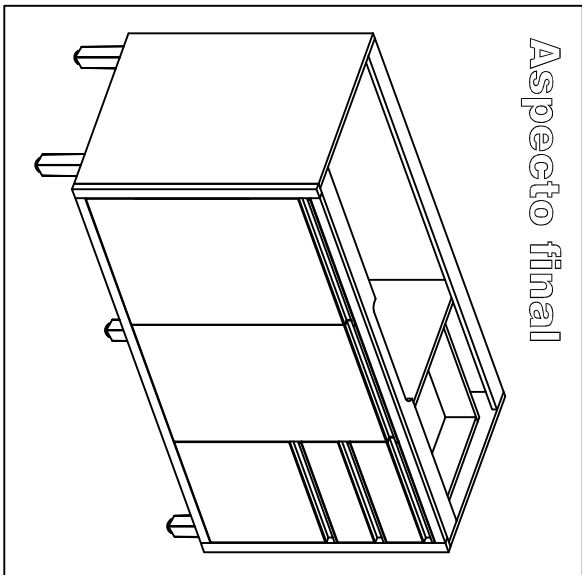

BALCÃO 1,20 3P 2G STELLA

indékes
você pode viver bem

Opções de Portas/Gavetas e Cors

Nº Cod:

Off-white

11	Frent Gav 168 x 348 6134,020	764
	Porta BL 389 x 696	
15	6134,018	764
	Porta Menor 356 x 348	
16	6134,019	764

Obs: Fixar o suporte do calço "P" com parafuso "D" no furo central do suporte com a marcação indicada na lateral

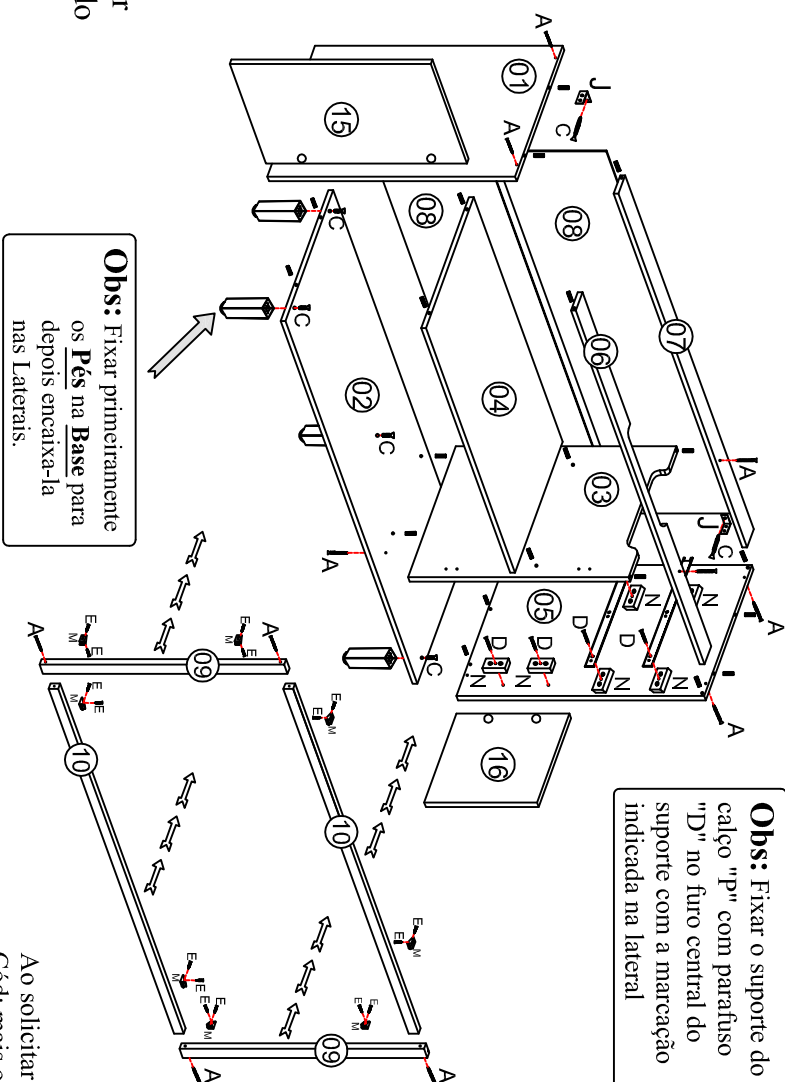

Obs: Fixar primeiramente a moldura, para depois fixar as portas na estrutura do balcão

Obs: Fixar primeiramente os Pés na Base para depois encaixá-la nas Laterais.

Obs: Fixar primeiramente a moldura, para depois fixar as portas na estrutura do balcão

TERMO DE GARANTIA
Indékes Indústria e Comércio de Móveis,, garante este produto (por defeitos de fabricação), pelo prazo de três meses a partir da data de emissão da nota fiscal de venda do produto ao consumidor.

DADOS INDISPENSÁVEIS PARA VALIDADE DESTA GARANTIA

- 1- Forre o chão c/ papelão ou similar.
- 2- Inicie a montagem seguindo a sequência numérica "das peças".
- 3- Verifique a resistência da parede.
- 4- Fixe o corpo dos armários e paineleiros com o suporte e parafusos quando necessário.
- 5- Faça a junção com parafusos de união quando necessário.
- 6- Coloque e regule as portas e puxadores.
- 7- P/ limpeza, use pano macio e seco.
- 8- Não utilize produtos abrasivos ou similares, tais como: "CERA, ÁLCOOL, DETERGENTES, TINNER, LUSTRA MÓVEIS, ETC".
- 9- Deixe o móvel sem uso por 24hrs p/ dar rigidez a estrutura.
- 10- Produto para uso doméstico.
- 11- Cumprindo todos os requisitos existentes nesse Certificado de Garantia, o seu produto estará coberto pela GARANTIA DE 90 DIAS.

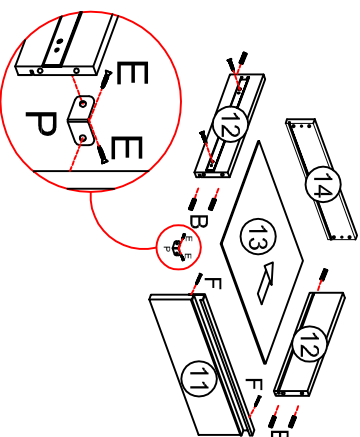









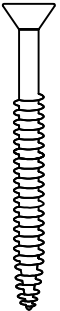

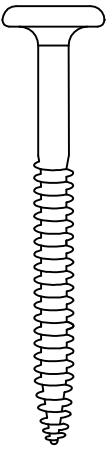

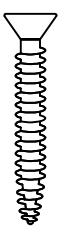

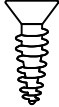

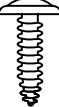



Ao solicitar assistência informe
Cód.: mais o Nº de cor. Ex: 6134,077 - 731

Nº	Cód:	Nºc	Descrição	Medida
01	6134,077	731	Lateral Esq.	497 x 760
02	6118,013	731	Base BL	497 x 1170
03	6134,014	731	Divisória BL	497 x 730
04	6134,013	731	Prateleira	497 x 794
05	6134,012	731	Lateral Dir..	497 x 760
06	6093,073	731	Vista Frontal	60 x 1168
07	6093,0121	731	Vista Tras.	51 x 1168
08	6093,067	731	Forro BL	377 x 1197
09	4207	731	Mold. Lateral	30 x 760
10	4263	731	Mold. Horiz.	30 x 1140
12	7228	731	Lat. Gaveta	96 x 392
13	6134,017	731	Forro Gav.	304 x 405
14	6134,016	731	Traseiro Gav.	96 x 320

Rua bom jesus, 08 - Parque Industrial
Fone / Fax (045) 3286-7400
CEP 85790-000 - Capitão L. Marques - PR
www.indekes.com.br

ACESSÓRIOS

A	 	Montagem/Estrutura 3,5x50mm	22
B		Cavilha 8x30mm	36
C	 	Pfuso Parede 4.8 x 55mm	07
D	 	Pfuso União/calço 4,5 x 28mm	27
E	 	Dobradiças Cantoneiras 3,5x14mm	56
F	 	Paraf. Flangeado p/ puxadores 3,5x14mm	10
G		Puxador	05
H		Corrediza Cetel	2Par

I	 	Calço Dobradiça	06
J		Supporte de fixação Capa Plástica	02
K		Cola Usar nas cavilhas	02
L		Bucha de Fixação	02
M		Cantoneira Angular	08
N		Supporte p/ calço	08
O		Pé plástico	05
P		Cantoneira 2 furos	04

Obs: É indispensável pregar o furo traseiro na prateleira central.

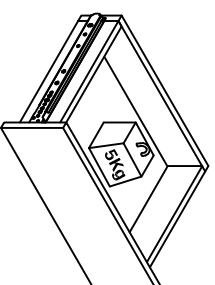

CARGA SUPORTAVEL
O peso máximo de carga informado no desenho ao lado refere-se a objetos distribuídos de maneira uniforme sobre toda área de contato da peça

Notas: A separação dos acessórios antes de iniciar a montagem facilitará a mesma. Os parafusos e cavilhas estão na escala real. Em caso de dúvida na identificação, coloque o acessório sobre a imagem.

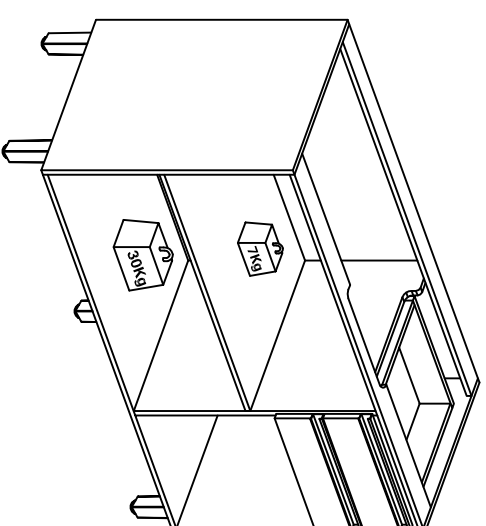

Amigo montador
Siga todas as instruções deste formulário, elas são indispensáveis. Lembre-se : A indústria não se responsabiliza por danos na hora da montagem.