

Aspecto final

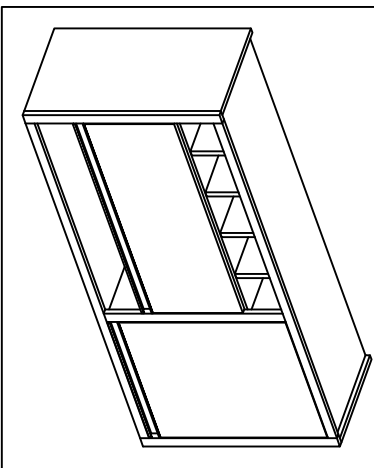

ARMÁRIO 1,20 STELLA

Amigo montador
Siga todas as instruções deste formulário, elas são indispensáveis.
Lembre-se : A indústria não se responsabiliza por danos na hora da montagem

Obs:
Fixar primeiramente as molduras laterais e depois as horizontais, e só então fixar as portas

Obs: Usar dobradiças superalta com amortecedor na porta lateral direita.

Obs: É indispensável pregar o forro traseiro na prateleira e divisória do Armário.

TERMO DE GARANTIA

Indêkes Indústria e Comércio de Móveis; garante este produto (por defeitos de fabricação), pelo prazo de três meses a partir da data de emissão da nota fiscal de venda do produto ao consumidor.

DADOS INDISPENSÁVEIS PARA VALIDADE DESTA GARANTIA

- 1- Forre o chão c/ papelão ou similar.
- 2- Inicie a montagem seguindo a sequência numérica "das peças".
- 3- Verifique a resistência da parede.
- 4- Fixe o corpo dos armários e paineleiros com o suporte e parafusos quando necessário.
- 5- Faça a junção com parafusos de união quando necessário.
- 6- Coloque e regule as portas e puxadores.
- 7- P/ limpeza, use pano macio e seco.
- 8- Não utilize produtos abrasivos ou similares, tais como: "CERA, ÁLCOOL, DETERGENTES, TINNER, LUSTRA MÓVEIS, ETC".
- 9- Deixe o móvel sem uso por 24hrs p/ dar rigidez a estrutura.
- 10- Produto para uso doméstico.
- 11- Cumprindo todos os requisitos existentes nesse Certificado de Garantia, o seu produto estará coberto pela GARANTIA DE 90 DIAS.

Obs: Fixar o suporte do calço "K" com parafuso "F" no furo central do suporte com a marcação indicada na lateral

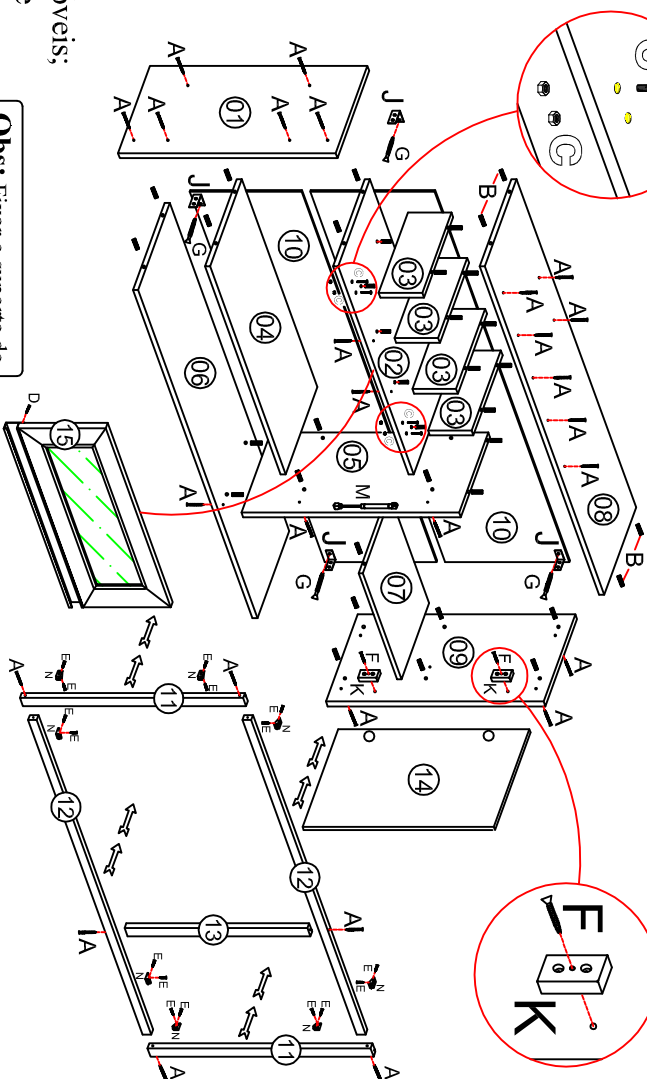

Op: de Portas e Cores

Nº Cód: Off-White













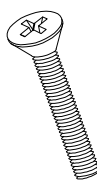

14	Porta Dir 417 x 606	6134.041	764
15	Porta Basc. 345 x 685	4223	764

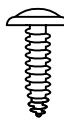



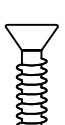
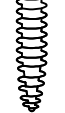

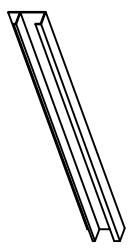

Ao solicitar assistência informe o cód: mais o Nº de cor. Ex: 6134.034 - 731

Nº	Cód:	Noce	Descrição	Medida
01	6134.034	731	Lateral Esq	300 x 670
02	6134.037	731	Base Adega	300 x 729
03	6134.040	731	Div. Adega	130 x 298
04	6134.038	731	Prat. Inferior	300 x 729
05	6134.036	731	Divisória Ar	300 x 590
06	6134.033	731	Base Ar.	300 x 1170
07	6134.039	731	Prateleira Ar	240 x 426
08	6134.032	731	Chapéu Ar	300 x 1170
09	6134.035	731	Lateral Dir.	300 x 670
10	527	731	Forro Ar.	301 x 1195
11	4220		Mold. Vert.	30 x 670
12	4208		Mold. Horiz.	30 x 1140
13	4210		Mold. Central	30 x 610

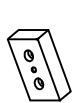
Rua bom Jesus, 08 - Parque Industrial
Fone / Fax (045) 3286-7400
CEP 85790-000 - Capitão L. Marques - PR
www.indêkes.com.br

ACESSÓRIOS

A	   Montagem/Estrutura 3,5x50mm	34
B	 Cavilha 8x30mm	40
C	  4.0x25mm Paraf. com porca	04
D	  3,5x14mm Paraf. Flangeado p/ puxadores	05
E	  3,5x14mm Dobradiças Cantoneiras	36
F	   Pfuso União 4,5 x 28mm	09
G	   Pfuso Péis/Parede 4.8 x 55mm	04
H	 Puxador	02

I	 Buca de fixação	04
J	 Suporte de fixação Capa Plástica	04
K	 Suporte p/ calço	02
L	 Cola Usar nas cavilhas	02
M	 Pistão 80NW Cod.(2261)	01
N	 Cantoneira Angular	10
O	  Calço Dobradiça	04

CARGA SUPORTAVEL
O peso máximo de carga informado no desenho abaixo refere-se a objetos distribuídos de maneira uniforme sobre toda área de contato da peça

Notas: A separação dos acessórios antes de iniciar a montagem facilitará a mesma. Os parafusos e cavilhas estão na escala real. Em caso de dúvida na identificação, coloque o acessório sobre a imagem.

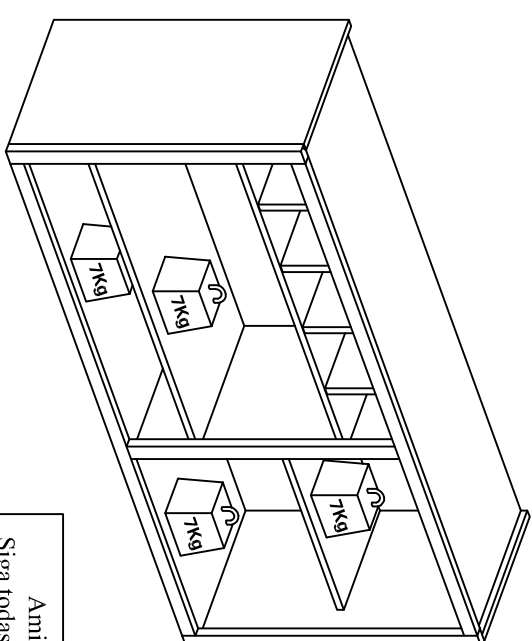

Amigo montador
Siga todas as instruções deste formulário, elas são indispensáveis.
Lembre-se : A indústria não se responsabiliza por danos na hora da montagem