

TRAMONTINA

manual de uso e manutenção

user and maintenance manual
manual de uso y mantenimiento

cortadores de grama elétricos

electric lawn mowers
cortadoras de césped eléctricas

CE35M2
CE35P
CE45M

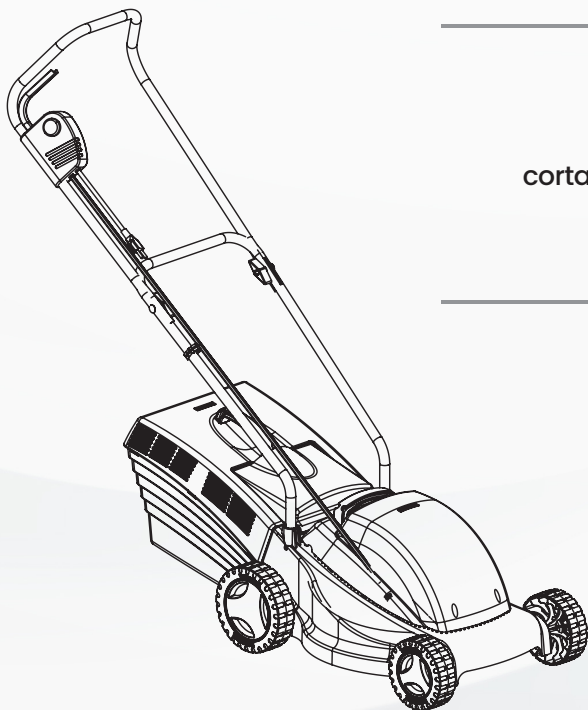

rede de assistência técnica
technical assistance network
red de asistencia técnica



+55 [11] 4861.3981
atendimento@
tramontina.com

tramontina.com/at

CORTADORES DE GRAMA ELÉTRICOS

CE35M2

Conheça o produto

- 01 - Braço superior
- 02 - Interruptor
- 03 - Manípulo
- 04 - Braço inferior
- 05 - Chassi
- 06 - Defletor traseiro
- 07 - Coletor de grama
- 08 - Fixa-cabo
- 09 - Roda
- 10 - Capota do motor
- 11 - Alça



CE35P

Conheça o produto

- 01 - Braço superior
- 02 - Interruptor
- 03 - Manípulo
- 04 - Braço inferior
- 05 - Chassi
- 06 - Defletor traseiro
- 07 - Coletor de grama
- 08 - Fixa-cabo
- 09 - Roda
- 10 - Capota do motor
- 11 - Alça



CORTADORES DE GRAMA ELÉTRICOS

CE45M

Conheça o produto

- 01** - Braço superior
- 02** - Interruptor
- 03** - Manípulo
- 04** - Braço Inferior
- 05** - Chassi
- 06** - Defletor para saída lateral
- 07** - Fixa-cabo
- 08** - Roda menor
- 09** - Roda maior
- 10** - Capota do motor
- 11** - Haste de regulagem

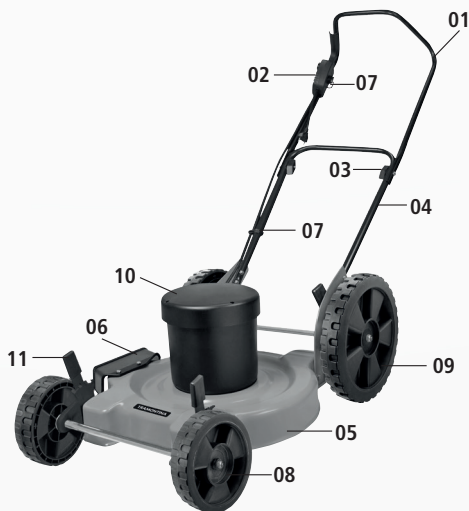

CARACTERÍSTICAS TÉCNICAS

Modelo	Ref.	Tensão elétrica (Volts)	Rotação (rpm)	Velocidade angular (rad/s)	Potência (Watts)	Diâmetro de corte	Aplicação uso	Consumo
CE35M2	79659/150	127 V - 60 Hz	3.320	347	1300 W	35 cm	Doméstico	1,3 kW/h
	79659/151	220 V - 60 Hz	3.310					
	79659/153	220 V - 50 Hz	2.750	288				
CE35P	79661/150	127 V - 60 Hz	3.320	347	1300 W	35 cm	Doméstico	1,3 kW/h
	79661/151	220 V - 60 Hz	3.310					
	79661/153	220 V - 50 Hz	2.750	288				
CE45M	79683/250	127 V - 60 Hz	3.420	356	2500 W	45 cm	Doméstico	2,5 kW/h
	79683/251	220 V - 60 Hz						

ATENÇÃO

- Leia as instruções cuidadosamente. Familiarize-se com os controles e o uso adequado do equipamento.
- Antes de ligar o equipamento, verifique se a tensão elétrica do cortador está de acordo com a tensão da rede elétrica.
- Antes de começar a cortar a grama, retire pedras, gravetos, arames, ossos e outros objetos do terreno.
- Nunca trabalhe com o cortador sob chuva ou em gramados molhados.
- Consulte na tabela "Seção e comprimento da extensão elétrica" os valores aplicáveis ao seu equipamento [pág. 08].

SÍMBOLOS



Desligue e retire o plugue da tomada antes de ajustar, limpar ou se o cordão estiver enrolado ou danificado



Use óculos de proteção



Manual do operador; instruções de funcionamento



Não use ou deixe o equipamento exposto à umidade ou chuva



Isolamento duplo



Manter o cabo de alimentação distante do conjunto de corte



Atenção, antes de utilizar o equipamento, leia o manual de instruções



Fique afastado da lâmina do equipamento enquanto o motor estiver ligado



Aguarde até que todos os componentes da máquina estejam completamente parados antes de tocá-los. As lâminas continuam girando depois que a máquina é desligada



Manter as pessoas, inclusive crianças, fora da zona de perigo, que é aproximadamente de 15 metros

- Produto certificado pelo Inmetro conforme OCP-0034, NCC, Segurança, Compulsório.
- Possui classe de isolamento II, não necessitando aterramento.

MONTAGEM DO EQUIPAMENTO



Para a montagem do equipamento, localize o conjunto de peças e parafusos que acompanha o cortador.

Montagem do braço inferior

Modelo CE45M

Para fixar o braço inferior, devem ser utilizados 4 parafusos e 4 porcas que acompanham o produto. Inicialmente, posicione o braço (1) de tal forma que ele fique com as faces planas internamente ao suporte do braço [Fig. 01]. Conclua a montagem encaixando os parafusos (2), fixando-os com as porcas (3) [Fig. 02].

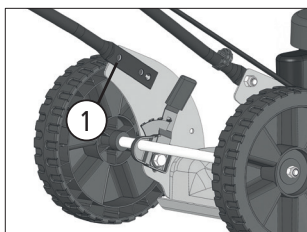

Fig. 01

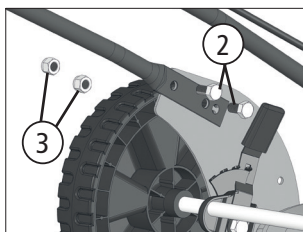

Fig. 02

Modelos CE35M2 e CE35P

Encaixe as pontas do tubo do braço na abertura superior do chassi e empurre até o fundo [Fig. 03]. Note que se encaixar totalmente o braço no chassi, os furos da lateral do chassi vão estar alinhados com os do braço, facilitando a fixação do mesmo e evitando danos ao equipamento.

Localize os dois parafusos AA4 x 16 mm que acompanham o produto [Fig. 04]. Para certificar-se da forma e modelo verifique a figura, onde o parafuso está ilustrado em tamanho real. Com a ajuda de uma chave fenda/phillips, prenda os dois parafusos nas laterais do equipamento [Fig. 05], fazendo os parafusos coincidirem com os furos do chassi e do braço.

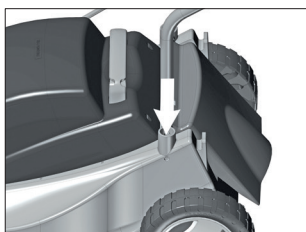

Fig. 03

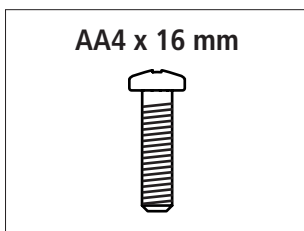

Fig. 04

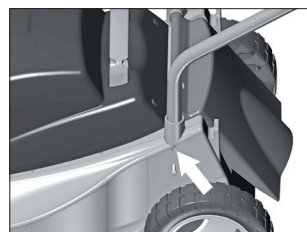

Fig. 05

Montagem do braço superior

Identifique o parafuso francês M6 x 45 mm [Fig. 06] - imagem em tamanho real, e o manípulo [Fig. 07]. Em seguida encaixe o braço superior no braço inferior (fazendo coincidir os furos), insira o parafuso M6 x 45 mm de modo que ele fique com as pontas voltadas para dentro e fixe com o auxílio do manípulo [Fig. 08], apertando firmemente.

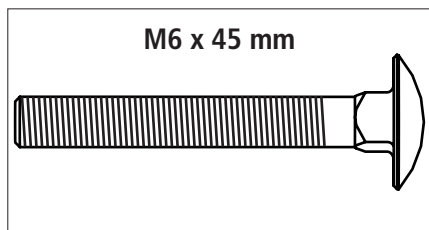

Fig. 06



Fig. 07

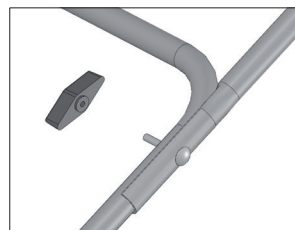

Fig. 08

Montagem do fixa-cabo

Faça o cabo elétrico do equipamento passar através do fixa-cabo [Fig. 9] e fixe-o no braço inferior do cortador, prendendo juntamente com o cabo [Fig. 10]. O fixa-cabo mantém o cabo elétrico do cortador junto ao braço, evitando possíveis acidentes.



Fig. 09



Fig. 10

Regulagem da altura do braço do cortador (modelo CE45M)

Para fazer a regulagem da altura do braço do cortador, remova o parafuso (1) e a porca (2), que prendem o braço inferior [Fig. 11]. Agora escolha uma das 3 alturas de regulagem "A" [Fig. 12], "B" [Fig. 13] e "C" [Fig. 14]. Após isso, insira o parafuso (1) e a porca (2) na posição escolhida e aperte-os firmemente.

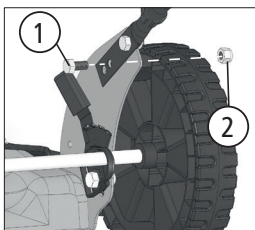

Fig. 11

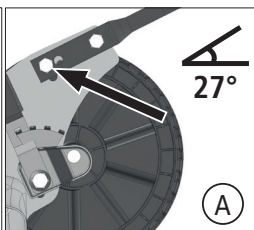

Fig. 12

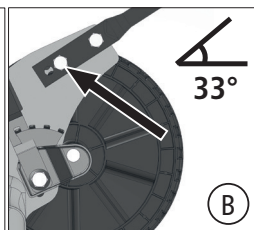

Fig. 13

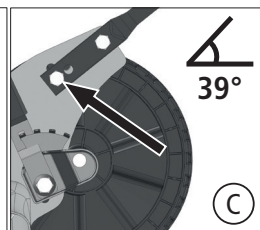

Fig. 14

Montagem do defletor traseiro (modelo CE35M2 e CE35P)

Para montar o defletor, insira o eixo na mola [Fig. 15]. Passe a extremidade "A" do eixo pelo furo de encaixe do defletor, após encaixe a haste da mola no corte do defletor e passe a extremidade "B" do eixo no furo do defletor [Fig. 16]. Em seguida acople o defletor no chassi, inserindo o eixo todo para uma das extremidades do chassi [Fig. 17] e após encaixado, centralize o eixo possuindo o seguinte resultado [Fig. 18].

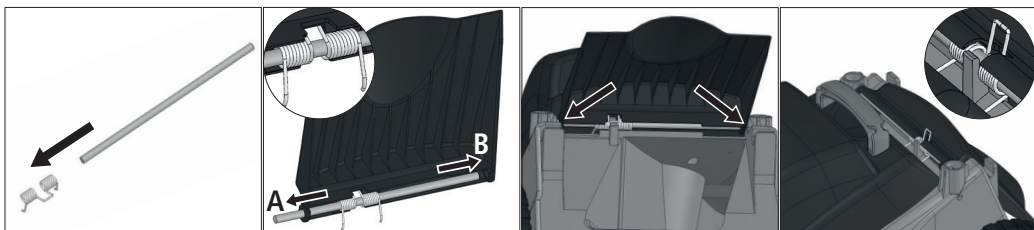

Fig. 15

Fig. 16

Fig. 17

Fig. 18

Montagem do defletor da saída lateral (modelo CE45M)

Para montar o defletor, posicione-o sobre o chassi como indicado na figura [Fig. 19], localize os dois parafusos M6 x 16 mm [Fig. 20] - em tamanho real, insira as arruelas lisas (1) nos parafusos (2) e insira o conjunto na furação do defletor. Para concluir a montagem e fixar o conjunto, utilize as porcas autotravantes (3) que acompanham o produto [Fig. 21].

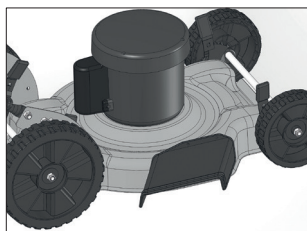

Fig. 19

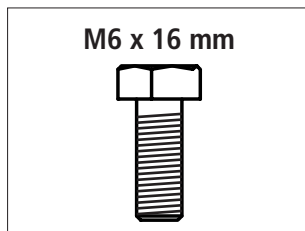

Fig. 20

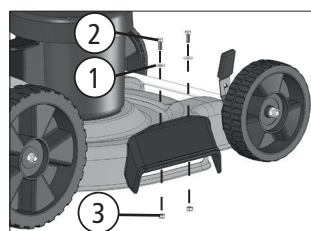

Fig. 21

Montagem dos coletores de grama

Montagem da alça do coletor rígido (modelos CE35M2 e CE35P)

Para a montagem do coletor rígido é necessário fazer a montagem da alça [Fig. 23] na parte superior do coletor. Localize os quatro parafusos AA4 x 16 mm que restam no conjunto de peças que acompanha seu equipamento. Para certificar-se da forma e modelo, verifique a figura 22, onde o parafuso está ilustrado em tamanho real. Encaixe a alça na parte superior do coletor rígido e, com a ajuda de uma chave fenda/phillips, prenda os quatro parafusos AA4 x 16 mm para fixá-la [Fig. 24].

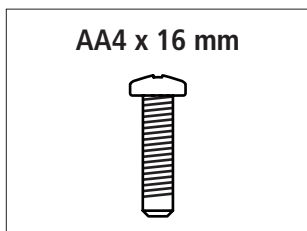

Fig. 22



Fig. 23



Fig. 24

Montagem do coletor rígido (modelo CE35M2 e CE35P)

É necessário que a metade superior seja encaixada na metade inferior. Feito o encaixe, não tente separar as partes, pois isso poderá danificar o coletor [Fig. 25].

Encaixe dos coletores no cortador de grama

Levante o defletor (1) e encaixe a aba do coletor na saliência do chassi [Fig. 26].

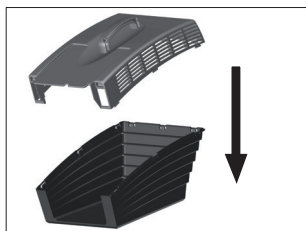

Fig. 25

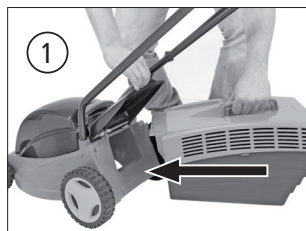

Fig. 26



Durante o trabalho, mantenha sempre o coletor de grama ou o defletor na posição correta.

FUNCIONAMENTO E FORMA DE USO

Verifique se a tensão elétrica do cortador está de acordo com a tensão da rede elétrica.

Conecte o cabo elétrico no interruptor e no fixa-cabo.

Para sua segurança e evitar que o cabo elétrico se desconecte do plugue enquanto o equipamento estiver sendo utilizado, dobre o cabo, passe pelo orifício do fixador do cabo e encaixe-o na presilha. Só depois conecte o cabo elétrico ao plugue do cortador de grama [Fig. 27], [Fig. 28].



Fig. 27

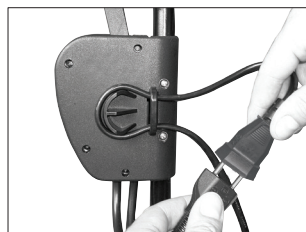

Fig. 28



Fig. 29

Pressione o botão amarelo.
Puxe a alavanca para junto do braço.
Feito isso, o botão amarelo pode ser solto [Fig. 29].



Fig. 30

Para desligar o cortador, solte a alavanca [Fig. 30].

Ligue o motor de acordo com as instruções anteriores e mantenha os pés longe da lâmina. Acione o motor com a lâmina de corte livre. Nunca ligue o cortador diretamente na grama alta, pois isso ocasiona sobrecarga no motor.

Para garantir durabilidade ao sistema de freio do motor, o cortador deve permanecer ligado por no mínimo 45 segundos e ao desligar, aguardar 15 segundos para ligar novamente.



Após desligar o motor, a lâmina para de girar em menos de 3 segundos. Este processo pode ocasionar algum ruído ou pequeno solavanco, o que é considerado normal. Não coloque as mãos ou os pés próximos à lâmina de corte.

Seção e comprimento da extensão elétrica

Motor	20 m		30 m		40 m		50 m	
	127 V	220 V	127 V	220 V	127 V	220 V	127 V	220 V
1.300 W	2 x 2,5 mm ²	2 x 1,5 mm ²	2 x 2,5 mm ²	2 x 1,5 mm ²	2 x 4,0 mm ²	2 x 1,5 mm ²	2 x 6,0 mm ²	2 x 1,5 mm ²
2.500 W	2 x 4,0 mm ²	2 x 2,5 mm ²	2 x 6,0 mm ²	2 x 2,5 mm ²	2 x 8,0 mm ²	2 x 2,5 mm ²	2 x 8,0 mm ²	2 x 2,5 mm ²

O uso de cabo elétrico fora do especificado causa danos ao motor e não caracteriza garantia.

Regulagem da altura do corte

Modelos CE35M2 e CE35P

As regulagens encontram-se no chassi do cortador. Para ajustar a altura de corte, movimente o eixo da roda para uma das 3 posições de ajuste (23 mm - 38 mm - 53 mm), [Fig. 31]. Procure utilizar a mesma posição de regulagem da altura de corte nas rodas dianteiras e traseiras.

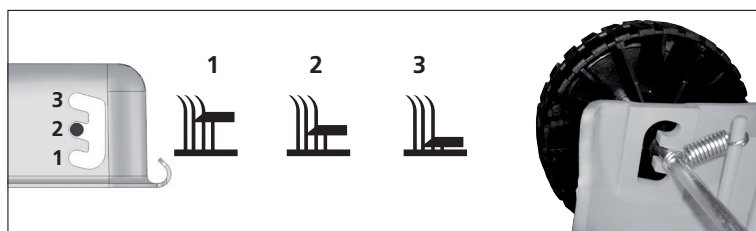

Fig. 31

Modelo CE45M

As regulagens estão dispostas junto às rodas do cortador. Para ajustar a altura de corte, movimente a haste de regulagem (forçando-a para fora do chassi), de modo a liberá-la da placa de regulagem [Fig. 32]. Procure utilizar a mesma posição de regulagem da altura de corte nas rodas dianteiras e traseiras do cortador.

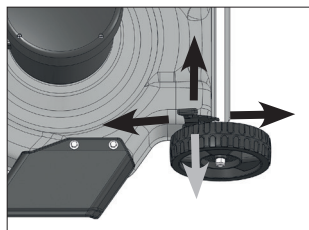

Fig. 32

O modelo CE45M possui 4 regulagens de altura de corte:
28 mm - 42 mm - 55 mm - 68 mm.

Saída lateral

Utilizando a saída lateral, toda a grama cortada será direcionada para a lateral direita do cortador.

Escolha da altura de corte

Para realizar um corte baixo, o terreno deve ser plano, sem ondulações ou buracos; caso contrário, a lâmina poderá tocar o chão, prejudicando o rendimento do motor e/ou ocasionando queima por sobrecarga. Em gramados muito altos, procure fazer primeiro um pré-corte da grama com a regulagem de corte alta e somente depois o corte na altura definitiva. Isso facilita o trabalho e não sobrecarrega o motor. O esforço excessivo provoca queda brusca na rotação e superaquecimento do motor, prejudicando sua vida útil ou provocando queima, e consequente perda da garantia.

MANUTENÇÃO



Em qualquer manutenção, desligue o motor e desconecte a tomada do equipamento.

Mantenha todos os parafusos e porcas bem apertados, verificando constantemente as condições de uso. Caso o cordão de alimentação esteja danificado, o mesmo somente poderá ser substituído pelo fabricante ou assistente autorizado, a fim de evitar riscos.

Lâmina de corte

Para remover a lâmina e efetuar os reparos necessários, encaixe a chave que acompanha o equipamento no parafuso de fixação e gire no sentido anti-horário [Fig. 33, pág 10]. Quando recolocar a lâmina, coloque-a na mesma posição que ela foi retirada, ficando com a marca Tramontina visível para o usuário. Assim a lâmina estará na posição correta, com a curvatura voltada para baixo.

Sempre após um impacto mais forte com algum obstáculo, a lâmina deve ser retirada, examinada e substituída se necessário. Se surgir algum ruído diferente no motor ou vibração, encaminhe o cortador a um serviço especializado de Assistência Técnica.

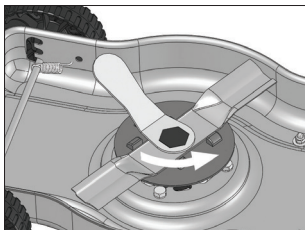

Fig. 33



A lâmina desgastada, desbalanceada ou sem fio de corte pode provocar danos ao motor. Utilize lâminas originais Tramontina.

Afiação da lâmina

A lâmina pode ser afiada com uma lima ou no rebolo.

Balanceamento da lâmina

Para verificar o balanceamento da lâmina, passe uma haste pelo furo central, de forma que haja a menor folga possível. Apóie as extremidades da haste em dois pontos de apoio nivelados: se a lâmina estiver desbalanceada, o lado mais pesado irá pender. Para equilibrar os dois lados, passe o lado mais pesado na parte oposta ao fio em um rebolo ou lima e repita a verificação do equilíbrio [Fig. 34].

Ao montar as peças novamente, certifique-se de sua correta colocação e observe para que os furos da lâmina fiquem encaixados nas saliências do suporte da lâmina [Fig. 35].

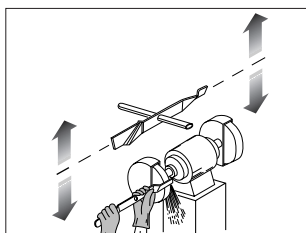

Fig. 34

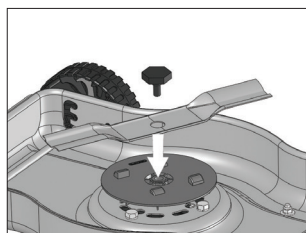

Fig. 35

Limpeza

Após o uso, limpe o cortador usando escova ou um pano umedecido com água. Nunca despeje água sobre o cortador. Evite acúmulo de grama embaixo do cortador.

NORMAS BÁSICAS DE SEGURANÇA

- Este equipamento não se destina à utilização por pessoas (inclusive crianças) com capacidades físicas, sensoriais ou mentais reduzidas, ou pessoas com falta de experiência e conhecimento, a menos que tenham recebido instruções referentes à utilização do equipamento ou estejam sob supervisão de uma pessoa responsável pela sua segurança.
- Nunca usar o cortador quando houver pessoas, especialmente crianças, ou animais por perto. Quando não utilizado, o cortador deve permanecer fora do alcance das crianças.
- Recomenda-se que as crianças sejam vigiadas para assegurar que elas não estejam brincando com o equipamento.
- Não permita que pessoas inexperientes usem o cortador sem antes ler o manual de instruções. Não permita que crianças usem o cortador de grama. O operador ou usuário é responsável por acidentes ou danos ocorridos em outras pessoas ou seus bens. Regulamentos locais poderão restringir a idade do operador.
- Antes de começar a cortar a grama, retire pedras, gravetos, arames, ossos e outros objetos do terreno.
- Durante o trabalho, use sempre calçados resistentes fechados, calças compridas e óculos de proteção. Não operar o equipamento quando estiver descalço ou usando sandálias abertas.
- Em locais íngremes utilize calçados antiderrapantes e corte a grama no sentido transversal (nunca de cima para baixo) e tenha muito cuidado ao mudar de direção. Evite trabalhar em locais muito inclinados. Certifique-se onde pisa, principalmente em encostas.
- Nunca corra com o equipamento.
- Não utilizar o cortador em encostas excessivamente íngremes.
- Não incline o equipamento ao ligar o motor. Ligue o motor somente quando as mãos e os pés estiverem afastados do conjunto de corte. Não colocar mãos ou pés perto ou debaixo de peças giratórias. Com cortadores de grama rotativos, manter-se sempre afastado da abertura de descarga. Para trocar a lâmina, sempre use luvas de proteção.
- Nunca trabalhe com o cortador sob chuva ou em gramados molhados e utilize sempre durante o dia ou com boa iluminação artificial.
- Verifique com frequência a integridade do recolhedor de grama. Se houver desgaste ou deterioração, substitua as peças a fim de evitar riscos. Mantenha sempre desobstruídas as saídas de grama.
- Nunca use o cortador sem que os dispositivos de segurança estejam em perfeitas condições. Nunca opere o equipamento com as proteções danificadas.
- Inspeção o cabo elétrico periodicamente. Nunca remende o cabo elétrico. Se o cordão de alimentação estiver danificado, ele deve ser substituído pelo Assistente Técnico Autorizado ou pessoa qualificada, a fim de evitar riscos de choque elétrico.
- Em qualquer manutenção, limpeza, transporte, armazenagem e/ou regulagem do cortador de grama, desligue o motor e o cabo elétrico e aguarde a parada da lâmina.
- Ter extremo cuidado ao inverter ou puxar o equipamento em sua direção.
- Imobilizar a lâmina se o equipamento tiver que ser inclinado para transporte ou atravessar superfícies fora do gramado, ou ao transportar o mesmo para a área a ser cortada.
- Nunca levantar ou transportar um equipamento com o motor em funcionamento.
- Antes do uso, verificar sempre visualmente se as lâminas, parafusos das lâminas e conjunto de corte não estão gastos ou danificados. Substituir lâminas e parafusos gastos ou avariados em conjuntos, para manter o equilíbrio.
- Se o equipamento começar a vibrar de forma anormal deve ser inspecionado imediatamente.

Retire o plugue da tomada sempre:

- Que você se afastar do equipamento;
- Antes de eliminar um obstáculo no caminho;
- Antes de verificar, limpar ou realizar qualquer manutenção no equipamento;
- Que o equipamento comece a vibrar de forma anormal;
- Após algum impacto mais forte contra algum obstáculo. Neste caso verifique o equipamento e repare-o caso necessário.

Recomenda-se que as peças de reposição sejam do mesmo modelo e marca Tramontina.



Para uma maior segurança, recomenda-se que o equipamento seja alimentado a partir de uma rede elétrica em conformidade com a NBR 5410, que pede a existência do dispositivo de corrente residual (RCD), com um ajuste de corrente menor do que 30 mA. A função do dispositivo é proteger o usuário contra riscos de choque elétrico (consulte um electricista).

TERMOS DE GARANTIA

Modelo	Potência máxima (Watts)	Aplicação / uso	Garantia contratual + garantia legal	Tempo total de garantia a contar da data da compra
CE35M2	1300 W	Doméstico	9 meses + 90 dias	12 meses
CE35P	1300 W	Doméstico	9 meses + 90 dias	12 meses
CE45M	2500 W	Doméstico	9 meses + 90 dias	12 meses

- A TRAMONTINA MULTI S.A. oferece garantia a este produto por ela comercializado contra qualquer defeito de fabricação pelo período total de 12 (doze) meses, sendo 9 (nove) meses de garantia contratual e 90 (noventa) dias de garantia legal, conforme estabelece o artigo 26 do código de defesa do consumidor.
- O prazo de contagem da garantia inicia-se com a emissão da nota fiscal de venda do equipamento, que deverá ser anexada ao presente termo, sendo que a garantia será válida somente mediante apresentação da nota fiscal de compra.
- Dentro do prazo total de 12 meses, a TRAMONTINA MULTI S.A. compromete-se a reparar ou substituir gratuitamente as peças que, em condições normais de uso e manutenção e, segundo avaliação técnica, apresentem defeito de fabricação.
- As lâminas e rodas, bem como a mão de obra utilizada na aplicação das peças e as consequências advindas dessas ocorrências não possuem garantia contratual. A TRAMONTINA MULTI S.A. apenas respeita a garantia legal, de 90 dias, contados a partir da data de emissão da nota fiscal do produto.
- O comprador será responsável pelas despesas de embalagem e transporte até o serviço autorizado Tramontina mais próximo.
- O comprador é responsável pelas revisões, manutenções e limpezas periódicas necessárias ao equipamento, bem como pela observação a todos os cuidados dispostos no manual de uso.

São situações não cobertas pela garantia:

- Peças danificadas pelo desgaste natural, acidentes, uso e manutenção incorreta do equipamento ou imperícia do operador.
- Peças danificadas por montagem ou uso indevido que não cumpram com as indicações deste manual.
- Avarias do motor decorrentes de uso indevido como sobrecarga e tensão fora do especificado.
- Revisões, manutenções e limpezas periódicas necessárias ao equipamento.
- Quando o equipamento apresentar sinais de violação, utilização de peças não originais ou ter sido consertado por pessoas não autorizadas pela Tramontina.

Este produto está sujeito a modificações de especificações técnicas e de design sem aviso prévio do fabricante.

NOTA
TODAS AS PEÇAS COMPROVADAMENTE COM DEFEITO DE FABRICAÇÃO SERÃO SUBSTITUÍDAS SEM CUSTO, NÃO HAVENDO A TROCA DO EQUIPAMENTO.

CE35M2

More about the product

- 01 - Upper arm
- 02 - Switch
- 03 - Handle retaining nut
- 04 - Lower arm
- 05 - Chassis
- 06 - Rear baffle
- 07 - Grass catcher
- 08 - Cable holder
- 09 - Wheel
- 10 - Motor cowling
- 11 - Handle



CE35P

More about the product

- 01 - Upper arm
- 02 - Switch
- 03 - Handle retaining nut
- 04 - Lower arm
- 05 - Chassis
- 06 - Rear baffle
- 07 - Grass catcher
- 08 - Cable holder
- 09 - Wheel
- 10 - Motor cowling
- 11 - Handle



ELECTRIC LAWN MOWERS

CE45M

More about the product

- 01 - Upper arm
- 02 - Switch
- 03 - Handle retaining nut
- 04 - Lower arm
- 05 - Chassis
- 06 - Baffle for lateral outlet for grass
- 07 - Cable holder
- 08 - Smaller wheel
- 09 - Bigger wheel
- 10 - Motor cowling
- 11 - Adjusting rod



TECHNICAL FEATURES

Model	Ref.	Electric tension (Volts)	Rotation (rpm)	Angular velocity (rad/s)	Power (Watts)	Cutting diameter	Application use	Consumption
CE35M2	79659/150	127 V - 60 Hz	3,320	347	1300 W	35 cm	Domestic	1.3 kW/h
	79659/151	220 V - 60 Hz	3,310					
	79659/153	220 V - 50 Hz	2,750	288				
CE35P	79661/150	127 V - 60 Hz	3,320	347	1300 W	35 cm	Domestic	1.3 kW/h
	79661/151	220 V - 60 Hz	3,310					
	79661/153	220 V - 50 Hz	2,750	288				
CE45M	79683/250	127 V - 60 Hz	3,420	356	2500 W	45 cm	Domestic	2.5 kW/h
	79683/251	220 V - 60 Hz						

WARNING

- Read the instructions carefully. Operators should be familiar with the controls and the proper use of the equipment.
- Before turning on the equipment, check if the lawn mower's electric tension is set in accordance with the local electrical tension.
- Before starting the cutting of the grass, remove from the ground, stones, stumps and other objects from terrain.
- Never work with the lawn mower under the rain or on wet grasses.
- The caliber of the electric cable must be in accordance with the table "Power cord gauge" in this manual [page 19].

SYMBOLS



Turn off and disconnect the plug from the outlet before adjusting and cleaning the equipment, or if the power cord is twisted or damaged



Use safety goggles



Operator's manual; operating instructions



Do not expose the equipment to humidity or rain



Double insulation

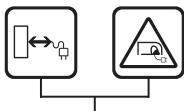

Keep power cord away from moving parts



Read the instruction manual before using your equipment



Keep your distance from the equipment blade when the engine is running



Wait until all of the machine components have come to a complete stop before touching them. The blades keep turning after the machine is turned off



Keep people and children away from the hazard zone which is of approximately 15 meters (16 yards)

- Certified product by Inmetro (Brazilian Institute of Metrology, Quality and Technology) according to OCP-0034, NCC, regulation, Safety, Compulsory.
- Class II or double insulated equipment does not need earthing.

EQUIPMENT ASSEMBLY



To assemble the equipment, locate the parts and screws set included with the lawn mower.

Assembly of the lower arm

Model CE45M

To fasten the lower arm, use 4 screws and 4 nuts that are provided with the product. At first, position the arm (1) so that the flat surfaces remain inside the arm bracket [Fig. 01, page 04]. Complete the assembly inserting the screws (2), fastening them with the nuts (3), [Fig. 02, page 04].

Models CE35M2 and CE35P

Attach the ends of the arm tube to the top opening in the chassis and push all the way to the bottom [Fig. 03, page 04]. Observe that if you have fully attached the arm to the chassis, the holes on the side of the chassis align with the holes on the arm, making it easier to fixate the latter, avoiding damage to the equipment. Locate the two AA4 x 16 mm screws included with the product [Fig. 04, page 04]. To be sure of the shape and model, please refer to the image that illustrates the screw in its real size. Using a Phillips screwdriver, attach the two screws to the sides of the equipment [Fig. 05, page 04], ensuring that the screws align with the holes on the chassis and the arm.

Assembling the upper arm

Locate the M6 x 45 mm bolt [Fig. 06, page 05] - real-size image, and the knob [Fig. 07, page 05]. Then, attach the upper arm to the lower arm (making sure the holes align), insert the M6 x 45 mm bolt ensuring the ends are turned inwards, and screw it in using the knob [Fig. 08, page 05], firmly tightening it.

Assembling the cable clamp

Run the equipment's electric cable through the cable clamp [Fig. 09, page 05] and attach it to the lawn mower's lower arm together with the cable [Fig. 10, page 05]. The cable clamp keeps the lawn mower's electric cable together with the arm to prevent accidents.

Adjusting the upper handle height (model CE45M)

To adjust the height of the lawn mower handle, remove the screw (1) and the nuts (2) that attach the lower handle [Fig. 11, page 05]. Now choose one of the 3 height adjustments "A" [Fig. 12, page 05], "B" [Fig. 13, page 05], or "C" [Fig. 14, page 05]. After that, insert the screw (1) and the nuts (2) in the chosen position and firmly tighten them.

Assembling the rear baffle (models CE35M2 and CE35P)

To assemble the rear baffle, insert the shaft into the spring [Fig. 15, page 06]. Pass the "A" end of the shaft through the hole in the baffle, then fit the spring rod in the indent on the baffle and insert the "B" end of the shaft into the baffle hole [Fig. 16, page 06]. Finally, attach the baffle to the chassis, inserting the entire shaft in one end of the chassis [Fig. 17, page 06]. Once it's attached, center the shaft, as shown in the image [Fig. 18, page 06].

Assembling the side outlet baffle (model CE45M)

To assemble the baffle, position it over the chassis as illustrated [Fig. 19, page 06], locate the two M6 x 16 mm bolts [Fig. 20, page 06] - in real size, attach the smooth washers (1) to the bolts (2), and insert the assembly in the baffle holes. To finalize and fixate the assembly, use the nuts (3) included with the product [Fig. 21, page 06].

Catcher assembly

Assembling the handle of the rigid grass catcher (models CE35M2 and CE35P)

To assemble the rigid grass catcher, you need to assemble the handle [Fig. 23, page 06] on the upper part of the grass catcher. Locate the four AA4 x 16 mm screws still left in the parts set included with your equipment. To be sure of the shape and model, please refer to Figure 22 on page 06, which illustrates the screw in its real size. Attach the handle to the upper part of the rigid grass catcher, and using a Phillips screwdriver, tighten the four AA4 x 16 mm screws to fixate the handle [Fig. 24, page 06].

Rigid catcher (models CE35M2 and CE35P)

It is necessary to join the upper half to lower half. After joining, do not try to separate them, as this may damage the catcher [Fig. 25, page 07].

Placing the catcher on the mower

Raise the deflector (1) and attach the catcher to chassis [Fig. 26, page 07].



Always keep the grass catcher or baffle in the correct position during work.

OPERATION AND FORM OF USAGE

Check whether the mower electric tension is the same as the electric mains.

Plug the cord in the switch and cord attach.

For your safety and to prevent the cord from getting unplugged while the work is being done, bend the cable and run it through the cable attach hole and fit it to the catch; only then connect the cord to the mower plug [Fig. 27, page 07], [Fig. 28, page 07].

Press the yellow button [Fig. 29, page 07]. Pull the lever towards the arm. Once that is done the yellow button can be released.

To turn the mower off, let go of the lever [Fig. 30, page 08].

Switch the engine on according to previous instructions and keep your feet away from the blade. Start the engine with the cutting blade free. Never start the mower directly on tall grass.

To ensure the engine's brake system durability, the lawn mower must keep running for at least 45 seconds, and when it is turned off, you must wait 15 seconds before turning it on again.



After switching the engine off, the blade will stop turning in less than 3 seconds. This procedure may cause some noise or a slight vibration, which is considered normal. Keep hands and feet away from cutting blade.

Power cord gauge

Engine	20 m		30 m		40 m		50 m	
	127 V	220 V	127 V	220 V	127 V	220 V	127 V	220 V
1,300 W	2 x 2.5 mm ²	2 x 1.5 mm ²	2 x 2.5 mm ²	2 x 1.5 mm ²	2 x 4.0 mm ²	2 x 1.5 mm ²	2 x 6.0 mm ²	2 x 1.5 mm ²
2,500 W	2 x 4.0 mm ²	2 x 2.5 mm ²	2 x 6.0 mm ²	2 x 2.5 mm ²	2 x 8.0 mm ²	2 x 2.5 mm ²	2 x 8.0 mm ²	2 x 2.5 mm ²

The use of unauthorized cords may damage the engine and is not covered by the warranty.

SETTING THE CUTTING HEIGHT

Models CE35M2 and CE35P

The settings are on the chassis of the lawn mower. To set the cutting height move the wheel height to one of the 3 adjustment positions (23 mm - 38 mm - 53 mm). Try to set the same setting position for the height of both the front and rear wheels of the lawn mower [Fig. 31, page 08].

Model CE45M

The adjusting devices are located next to the lawn mower wheels. To adjust the cutting height it is enough to move the adjusting rod pushing it out of the chassis in order to release it from the adjusting plate [Fig. 32, page 09]. Try to set the same setting position for the height of both the front and rear wheels of the lawn mower.

Model CE45M have 4 cutting height positions:

28 mm - 42 mm - 55 mm - 68 mm.

Side discharge

Using the side discharge, all the grass clippings will be directed to the side outlet of the lawn mower.

Some warnings are important when choosing the cutting height:

In order to make a low cut, the land must be flat, without undulations or holes otherwise the blade can touch the ground impairing the engine output and damaging the lawn.

In very tall grass, first make a previous cut with the cutter adjusted to high level and then another cut with the final desired cut. This will make the task easier and will not overload the motor.

Excess loading will cause a brisk fall in revolutions and engine overheating, which will reduce its useful life or cause burnout and loss of warranty.

MAINTENANCE



Before performing any kind of maintenance work, turn the engine off and unplug the equipment.

Ensure that all the screws and nuts are always well tightened by constantly checking if the equipment is ready for use.

If the power cord is damaged, it should be replaced by the manufacturer, an authorized dealer or a qualified person to reduce risk of injury.

Blade

To remove the blade and make the required repairs, it is enough to fit the screw or star key into the fastening screw and turn it counterclockwise [Fig. 33, page 10]. When reattaching the blade, put it back in the same position it was when it was removed with the Tramontina logo visible to the user when installing it. The blade is correctly positioned with the curved part facing down.



Whenever there is a stronger impact of the blade with any obstacle, the blade must be removed and carefully inspected. If required, change for a new one. In case of a strange noise in the engine, take the lawn mower to a specialized Technical Assistance service.

A worn, unbalanced or blunt blade may cause damage to the engine. Use original Tramontina blades.

Sharpening the blade

The blade can be sharpened using a file or an emery wheel.

Blade balance

To check the blade balance, pass a rod through the middle hole in order to achieve the smallest possible gap. Rest the rod ends on two supporting and leveled points: if the blade is imbalanced, the heavier side will slant.

To balance both sides, pass the heavier side on the portion opposed to the cutting edge on a grindstone or file and recheck the balance [Fig. 34, page 10].

When reassembling the parts, check for their proper position and ensure the blade holes fit the blade bracket projections [Fig. 35, page 10].

Cleaning

Avoid the lawn accumulation under of the mower. After use, clean the lawn mower with a brush or with a wet cloth. Never pour water on the lawn mower.

BASIC SAFETY RULES

- This appliance must not be used by people (including children) with reduced physical, sensory, or mental capabilities, nor should it be used by people with no experience or knowledge unless they have been instructed on how to use the appliance or are under supervision from someone responsible for their safety.
- Never use the lawn mower near people, especially children, or pets. When not in use, the lawn mower should be stored out of the reach of children.
- Children should be supervised so that they do not play on the equipment.
- Do not allow inexperienced people to use the lawn mower without reading the instruction manual before. Do not allow children to use the lawn mower. The operator or user is responsible for accidents or damages caused to other people or property. Local legislation may restrict the age of the operator.
- Before mowing the lawn, clear the area of any rocks, twigs, wires, bones, or any other such objects.
- Always wear sturdy closed-toed shoes, long trousers, and safety goggles during work. Do not operate the equipment when barefoot or wearing sandals.
- In steep places use non-skid footwear and cut the grass transversally, never up or down. Also be very careful when changing direction. Avoid working in places with a sharp incline. Be careful where you step especially on hillsides.
- Never run while using the equipment.
- Do not use the mower on excessively steep hills.
- Do not incline the equipment when switching the engine on. Keep hands and feet away from rotating parts. When using rotary lawn mowers, always keep a distance from the discharge opening. Only switch it on when your hands and feet are safely away from the cutting assembly. Use protective gloves to change the blade.
- Never work with the lawn mower under the rain or on wet grasses and always use during the day or with good artificial lighting.
- Check the state of the grass catcher frequently. If you find it to be worn or deteriorating replace the components to avoid risk. Make sure that the grass outlets are always clear.
- Never use the lawn mower if the safety devices are not in perfect condition. Never operate the equipment if the safety devices are damaged.
- Regularly inspect the power cable. Never splice power cables. If the feeder cord is damaged it must be replaced by an Authorized Technical Service or a qualified individual, in order to prevent the risk of electrical shocks.
- For any maintenance, cleaning, transportation, storage and/or setting procedure switch the lawn mower's engine off, unplug the power cable and wait for the blade to stop completely.
- Be extremely careful when reversing or pulling the equipment toward you.
- Lock the blade if the equipment has to be leaning to be transported across surfaces outside the lawn, or when transporting the equipment to the area to be mowed.
- Never lift up or transport a piece of equipment with a running engine.
- Before using the appliance, check whether the blades, screws, and cutting assembly are worn or damaged. Replace worn or damaged cutting assembly blades and screws to keep the balance.
- If the equipment vibrates in an unusual way, it must be checked immediately.

Unplug from the power outlet before removing an obstacle:

- You leave the equipment unattended;
- Before clearing an obstacle out of the way;
- Before checking, cleaning or carrying out any equipment maintenance;
- The equipment starts to vibrate in an unusual way;
- The equipment has suffered a strong impact against some obstacle. In such a case check the equipment and repair it if necessary.

It is advisable that the spare parts are of the same model and Tramontina brand.



To ensure safety, this product must be used with a power source that complies with NBR5410, which requires a ground fault circuit interrupter (GFCI), with a rated current of less than 30 mA. The purpose of this device is to protect the user from the risk of electrical shock (consult an electrician).

WARRANTY TERMS

Model	Maximum power (Watts)	Application / use	Contract warranty + legal warranty	Total warranty time from day of purchase
CE35M2	1300 W	Domestic	9 months + 90 days	12 months
CE35P	1300 W	Domestic	9 months + 90 days	12 months
CE45M	2500 W	Domestic	9 months + 90 days	12 months

- TRAMONTINA MULTI S.A. guarantees this product against any manufacturing defect for a period of 12 (twelve) months, of which 9 (nine) months are contractual warranty and 90 (ninety) days are legal warranty, according to article 26 of the Consumer Protection Code.
- The period of this warranty dates from the date of emission of the equipment sales receipt, which should be attached to this agreement, with the warranty only being valid on presentation of the sales receipt.
- Within a total period of 12 months, TRAMONTINA MULTI S.A. undertakes to repair or replace parts free of charge which according to technical assessment display manufacturing defects under normal conditions of use and maintenance.
- The blades and wheels, and including the labor of applying the parts and any consequences of such occurrences are not covered by the contractual warranty. TRAMONTINA MULTI S.A. will only comply with the legal warranty period of 90 days starting from the date of issue of the receipt of purchase.
- The purchaser is responsible for shipping and packaging costs to the nearest Tramontina Authorised Service provider.
- The purchaser is responsible for the equipment's necessary periodical inspection, maintenance and cleaning, and also for observing all the care requirements in the user's manual.

The warranty does not cover:

- Parts damaged by natural wear, accidents, incorrect use or maintenance, or misuse by operator.
- Parts damaged by incorrect assembly or use, which do not comply with the recommendations in this manual.
- Engine faults due to incorrect use such as overload and wrong voltage.
- Revisions, maintenance, and periodical cleaning necessary to the equipment.
- Equipment displaying signs of tampering, use of non-original parts, or repair by people not authorised by Tramontina.

This product is subject to technical specifications and design modifications without prior notice from the manufacturer.

NOTE

ALL PARTS PROVEN WITH MANUFACTURING DEFECT WILL BE REPLACED WITHOUT COST, WITHOUT HAVING TO CHANGE THE EQUIPMENT.

Pictures merely illustrative

CORTADORAS DE CÉSPED ELÉCTRICAS

CE35M2

Conozca el producto

- 01 - Brazo superior
- 02 - Interruptor
- 03 - Manivela
- 04 - Brazo inferior
- 05 - Chasis
- 06 - Deflector trasero
- 07 - Recolector de césped
- 08 - Fija-cable
- 09 - Rueda
- 10 - Capota del motor
- 11 - Asa



CE35P

Conozca el producto

- 01 - Brazo superior
- 02 - Interruptor
- 03 - Manivela
- 04 - Brazo inferior
- 05 - Chasis
- 06 - Deflector trasero
- 07 - Recolector de césped
- 08 - Fija-cable
- 09 - Rueda
- 10 - Capota del motor
- 11 - Asa



CORTADORAS DE CÉSPED ELÉCTRICAS

CE45M

Conozca el producto

- 01 - Brazo superior
- 02 - Interruptor
- 03 - Manivela
- 04 - Brazo inferior
- 05 - Chasis
- 06 - Deflector de salida lateral de césped
- 07 - Fija-cable
- 08 - Rueda menor
- 09 - Rueda mayor
- 10 - Capota del motor
- 11 - Haste de regulado



CARACTERÍSTICAS TÉCNICAS

Modelo	Ref.	Tensión eléctrica (Volts)	Rotación (rpm)	Velocidad angular (rad/s)	Potencia (Watts)	Diámetro de corte	Aplicación uso	Consumo
CE35M2	79659/150	127 V - 60 Hz	3.320	347	1300 W	35 cm	Doméstico	1,3 kW/h
	79659/151	220 V - 60 Hz	3.310					
	79659/153	220 V - 50 Hz	2.750	288				
CE35P	79661/150	127 V - 60 Hz	3.320	347	1300 W	35 cm	Doméstico	1,3 kW/h
	79661/151	220 V - 60 Hz	3.310					
	79661/153	220 V - 50 Hz	2.750	288				
CE45M	79683/250	127 V - 60 Hz	3.420	356	2500 W	45 cm	Doméstico	2,5 kW/h
	79683/251	220 V - 60 Hz						

ATENCIÓN

- Lea las instrucciones cuidadosamente. Familiarícese con los mandos y el uso adecuado del equipo.
- Antes de encender el equipo, verifique si la tensión eléctrica de la cortadora está de acuerdo con la tensión de la red eléctrica.
- Antes de comenzar a cortar el césped, retire piedras, troncos y otros objetos del terreno.
- Nunca trabaje con la cortadora bajo la lluvia o en céspedes mojados.
- El espesor del cable eléctrico debe estar de acuerdo a la tabla "Norma del cable eléctrico" en este manual [pág. 29].

SÍMBOLOS



Apague y saque el enchufe del tomacorriente antes de ajustar y limpiar el equipo o en caso que el cable de alimentación esté enrollado o dañado



Usar lentes de protección



Manual del operador; instrucciones de funcionamiento



No use el equipo bajo la humedad o a la lluvia y tampoco lo deje expuesto a la intemperie



Aislamiento doble

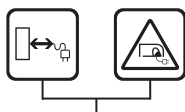

Mantener el cable de alimentación alejado del conjunto de corte



Antes de usar el equipo, lea el manual de instrucciones



Manténgase alejado de la lámina del equipo mientras el motor esté prendido



Espere hasta que todos los componentes de la máquina estén completamente parados antes de tocarlos. Las láminas continúan girando después que la máquina se haya apagado



Mantener las personas fuera de la zona de peligro, que es aproximadamente de 15 metros

- Producto certificado por Inmetro (Instituto Brasileño de Metrología, Calidad y Tecnología), según la OCP-0034, NCC, Seguridad, Obligatorio.
- Clase II de aislamiento, no necesitan conexión a tierra.

ARMADA DEL EQUIPO



Para armar el equipo, utilice el conjunto de piezas y tornillos que viene con la cortadora.

Montaje del brazo inferior

Modelo CE45M

Para fijar el brazo inferior, se deben utilizar 4 pernos y 4 tuercas que acompañan al producto. Inicialmente, ponga el brazo (1) de tal forma que quede con las caras planas internamente al soporte del brazo [Fig. 01, pág. 04]. Concluir el montaje encajando los tornillos (2), fijándolos con las tuercas (3), [Fig. 02, pág. 04].

Modelos CE35M2 y CE35P

Encaje las puntas del tubo del brazo en la apertura superior del chasis y empújelo hasta el fondo [Fig. 03, pág. 04]. Note que si se encaja totalmente el brazo en el chasis, los agujeros de la lateral del chasis quedarán alineados con los del brazo, facilitando la fijación del mismo y evitando daños al equipo. Ubique los dos tornillos AA4 x 16 mm que vienen con el producto [Fig. 04, pág. 04]. Para certificar la forma y modelo, verifique la figura donde el tornillo está ilustrado en tamaño real. Con ayuda de un destornillador phillips, sujete los dos tornillos en las laterales del equipo [Fig. 05, pág. 04], haciendo que los tornillos coincidan con los agujeros del chasis y del brazo.

Montaje del brazo superior

Identifique el tornillo francés M6 x 45 mm [Fig. 06, pág. 05] - imagen en tamaño real y la manija [Fig. 07, pág. 05]. Enseguida encaje el brazo superior en el brazo inferior (haciendo coincidir los agujeros), introduzca el tornillo M6 x 45 mm de modo que quede con las puntas hacia adentro y fíjelo con ayuda de la manija [Fig. 08, pág. 05], apretándolo firmemente.

Montaje del fija-cable

Pase el cable eléctrico del equipo a través del fija-cable [Fig. 09, pág. 05] y fíjelo en el brazo inferior de la cortadora, sujetándolo junto con el cable [Fig. 10, pág. 05]. El fija-cable mantiene el cable eléctrico de la cortadora con el brazo, evitando posibles accidentes.

Regulado de la altura del brazo de la cortadora (modelo CE45M)

Para regular la altura del brazo de la cortadora, retire el tornillo (1) y las tuercas (2) que sujetan el brazo inferior [Fig. 11, pág. 05]. Ahora elija una de las 3 alturas de regulado "A" [Fig. 12, pág. 05], "B" [Fig. 13, pág. 05] y "C" [Fig. 14, pág. 05]. Después, introduzca el tornillo (1) y las tuercas (2) en la posición elegida y ajústelo bien.

Armado del deflector trasero (modelo CE35M2 y CE35P)

Para armar el deflector, introduce el eje en el resorte [Fig. 15, pág. 06]. Pasa la punta "A" del eje por el agujero del deflector, después, encaja el astil del resorte en el corte del deflector y pasa la punta "B" del eje por el agujero del deflector [Fig. 16, pág. 06]. Enseguida acopla el deflector al chasis introduciendo todo el eje en una de las puntas del chasis [Fig. 17, pág. 06] y después de encajarlo, centraliza el eje que quedará de la siguiente forma [Fig. 18, pág. 06].

Montaje del deflector de la salida lateral (modelo CE45M)

Para armar el deflector, ubíquelo sobre el chasis como muestra la figura [Fig. 19, pág. 06], ubique los dos tornillos M6 x 16 mm [Fig. 20, pág. 06] - en tamaño real, introduzca las arandelas lisas (1) en los tornillos (2) e introduzca el conjunto en la perforación del deflector. Para concluir el montaje y fijar el conjunto, utilice las tuercas (3) que vienen con el producto [Fig. 21, pág. 06].

Montaje del recolector

Montaje del asa del colector rígido (modelos CE35M2 y CE35P)

Para el montaje del colector rígido, hay que armar el asa [Fig. 23, pág. 06] en la parte superior del colector. Utilice los cuatro tornillos AA4 x 16 mm que restan en el conjunto de piezas que viene con su equipo. Para certificarse sobre la forma y el modelo, verifique la figura 22 de la página 06, en la que el tornillo está ilustrado en tamaño real. Encaje el asa en la parte superior del colector rígido y, con ayuda de un destornillador phillips, sujete los cuatro tornillos AA4 x 16 mm para fijarla [Fig. 24, pág. 06].

Montaje del recolector rígido (modelos CE35M2 y CE35P)

Es necesario que la mitad superior sea encajada en la mitad inferior. Después del encaje, no intente separar las partes pues eso podrá perjudicar el colector [Fig. 25, pág. 07].

Colocación del recolector en la cortadora

Levante el deflector (1) y encaje el ala del colector en la parte saliente del chasis [Fig. 26, pág. 07].



Durante el trabajo, siempre mantenga el recolector de césped o el deflector en la posición correcta.

FUNCIONAMIENTO Y FORMA DE UTILIZACIÓN

Verifique si la tensión eléctrica de la cortadora está de acuerdo con la tensión de la red eléctrica.

Conecte el cable eléctrico al interruptor y en el fija cable.

Para su seguridad, y evitar que el cable eléctrico se desconecte del enchufe cuando se está ejecutando el trabajo, doble el cable, pase por el orificio del fijador del cable y encájelo en la presilla. Sólo después conecte el cable eléctrico al enchufe de la cortadora de césped [Fig. 27, pág. 07], [Fig. 28, pág. 07].

Presione el botón amarillo [Fig. 29, pág. 07]. Estire la palanca junto al brazo. Hecho esto, el botón amarillo se puede soltar.

Para desconectar la cortadora, suelte la palanca [Fig. 30, pág. 08].

Encienda el motor de acuerdo a las instrucciones anteriores y mantenga los pies lejos de la lámina. Opere el motor con la lámina de corte libre. Nunca conecte la cortadora directamente sobre el césped alto. Para garantizar la durabilidad del sistema de freno del motor, la cortadora debe permanecer encendida por lo menos 45 segundos y, al apagarla, esperar 15 segundos antes de encenderla nuevamente.



Después de apagar el motor, la lámina deja de girar en menos de 3 segundos. Este proceso puede ocasionar algún ruido o una pequeña sacudida, lo que se considera normal. No deje las manos ni los pies cerca de la lámina de corte.

Norma del cable eléctrico

Motor	20 m		30 m		40 m		50 m	
	127 V	220 V	127 V	220 V	127 V	220 V	127 V	220 V
1.300 W	2 x 2,5 mm ²	2 x 1,5 mm ²	2 x 2,5 mm ²	2 x 1,5 mm ²	2 x 4,0 mm ²	2 x 1,5 mm ²	2 x 6,0 mm ²	2 x 1,5 mm ²
2.500 W	2 x 4,0 mm ²	2 x 2,5 mm ²	2 x 6,0 mm ²	2 x 2,5 mm ²	2 x 8,0 mm ²	2 x 2,5 mm ²	2 x 8,0 mm ²	2 x 2,5 mm ²

El uso del cable eléctrico fuera del especificado causa daños al motor y no especifica garantía.

Regulado de la altura de corte

Modelos CE35M2 y CE35P

Las regulaciones se encuentran en el chasis de la cortadora. Para ajustar la altura de corte, mueva el eje de la rueda a una de las 3 posiciones de ajuste (23 mm - 38 mm - 53 mm). Trate de utilizar la misma posición de regulación de la altura de corte en las ruedas delanteras y traseras [Fig. 31, pág. 08].

Modelo CE45M

Las regulaciones están dispuestas junto a las ruedas de la cortadora. Para ajustar la altura de corte basta mover el astil de regulación forzándolo hacia afuera del chasis, de manera que la libere de la placa de regulación [Fig. 32, pág. 09].

Modelo CE45M tiene 4 niveles para regular la altura de corte:

28 mm - 42 mm - 55 mm - 68 mm.

Salida lateral

Utilizando la salida lateral, todo el césped cortado será dirigido hacia la lateral derecha de la cortadora.

Elección de la altura de corte

Para realizar un corte bajo, el terreno debe ser plano, sin ondulaciones o agujeros; en caso contrario, la lámina podría tocar el suelo, perjudicando el rendimiento del motor y dañando el césped.

En césped muy alto, procure hacer primero un pre corte de ello con el reglaje de corte alto y solamente después el corte en la altura definitiva. Eso facilita el trabajo y no sobrecarga el motor.

El esfuerzo excesivo provoca caída brusca de la rotación y recalentamiento del motor, perjudicando su vida útil o haciendo que se queme, lo que trae como consecuencia la pérdida de la garantía.

MANTENIMIENTO



Para cualquier mantenimiento, apague el motor y desconecte la toma del equipo.

Mantenga todos los tornillos y tuercas bien ajustados, verificando constantemente las condiciones de uso. Si el cable de alimentación está averiado, un Asistente Técnico Autorizado o una persona calificada debe cambiarlo para evitar riesgos de descarga eléctrica.

Lámina

Para remover la lámina y efectuar las reparaciones necesarias, basta encajar la llave de boca o estrella en el tornillo de fijación y girar en el sentido antihorario [Fig. 33, pág. 10]. Cuando se reinstale la lámina, hágalo en la misma posición en la que se retiró, con la marca Tramontina visible al usuario en el momento de la instalación; así, la lámina estará en la posición correcta, con la curvatura hacia abajo.



Siempre después de un impacto más fuerte con algún obstáculo, la lámina debe ser retirada y examinada cuidadosamente. Si hubiera necesidad, se debe cambiar por otra nueva. Si aparece algún ruido diferente en el motor, encamine la cortadora a un servicio especializado de Asistencia Técnica.

La lámina desgastada, desbalanceada o sin filo puede provocar daños al motor. Utilice láminas originales Tramontina.

Afilado de la lámina

La lámina se puede afilar con una lima o con una piedra de afilar circular.

Perfecto ajuste de la lámina

Para verificar el balance de la lámina de corte, pase un astil por el agujero central, de manera que haya la menor apertura posible. Apoye las extremidades del astil hasta en dos puntos de apoyo nivelados: si la lámina estuviera fuera de balance, el lado más pesado estará colgando.

Para equilibrar los dos lados, pase el lado más pesado por la parte opuesta al filo en un esmeril o lima y repita la verificación del equilibrio [Fig. 34, pág. 10].

Al armar las piezas nuevamente, asegúrese de su correcta colocación y observe que los agujeros de la lámina queden encajados en las salientes del soporte de la lámina [Fig. 35, pág. 10].

Limpieza

Evite acumulación de césped debajo de la cortadora. Después de usar, limpie la cortadora usando escobilla o con un paño humedecido con agua. Nunca derrame agua sobre la cortadora.

NORMAS BÁSICAS DE SEGURIDAD

- Este equipo no debe ser utilizado por personas con capacidad física, sensorial o intelectual reducida; niños o por personas con falta de experiencia o conocimiento, a menos que hayan recibido instrucciones relativas a la utilización del aparato o estén bajo supervisión de una persona responsable por su seguridad.
- Nunca usar la cortadora cuando haya personas, especialmente niños, o animales, cerca. Cuando no se esté utilizando, la cortadora debe permanecer fuera del alcance de los niños.
- Se recomienda vigilar a los niños para garantizar que no estén jugando con el equipo.
- No permita que persona inexperta utilice la cortadora sin antes leer el manual de instrucciones. No permita que niños utilicen la cortadora. El operador o el usuario es responsable por accidentes o daños a otras personas o a sus bienes. Los reglamentos locales pueden limitar la edad del operador.
- Antes de comenzar a cortar el césped, retire piedras, ramas, huesos y otros objetos del terreno.
- Durante el trabajo, siempre use calzado cerrado resistente, pantalones largos y lentes de seguridad. No operar el aparato descalzo o usando sandalias abiertas.
- En sitios escarpados, utilice calzado antideslizante y corte el césped en forma transversal, nunca de arriba hacia abajo, y tenga mucho cuidado al cambiar de dirección. Evite trabajar en lugares muy inclinados. Verifique dónde pisa, principalmente en cuestas.
- Nunca corra con el equipo.
- No utilizar la cortadora en cuestas muy inclinadas.
- No incline el equipo al encender el motor. Encienda el motor solamente después de alejar manos y pies del conjunto de corte. No dejar las manos o pies cerca de las piezas giratorias o debajo de ellas. Con las cortadoras de césped rotativas, mantenerse siempre alejado de la apertura de descarga. Para cambiar la lámina, use siempre guantes de protección.
- Nunca trabaje con la cortadora en días de lluvia o con el césped mojado y utilice siempre durante el día o con buena iluminación artificial.
- Verifique con frecuencia la integridad del recogedor de césped. Si hay desgaste o deterioro cambie las piezas para evitar riesgos. Siempre mantenga las salidas de césped desobstruidas.
- Nunca use la cortadora sin que los dispositivos de seguridad estén en perfectas condiciones. Nunca opere el equipo con las protecciones averiadas.
- Inspeccione el cable eléctrico periódicamente. Nunca remiende el cable eléctrico. Si el cable de alimentación está averiado, un Asistente Técnico Autorizado o una persona calificada debe cambiarlo para evitar riesgos de descarga eléctrica.
- En cualquier trabajo de manutención, limpieza, transporte, almacenaje y/o regulado de la cortadora de césped, apague el motor o desconecte el cable eléctrico y espere que la lámina pare totalmente.
- Tener extremo cuidado al invertir o tirar el aparato hacia sí mismo.
- Inmovilizar la lámina si se tiene que inclinar el aparato para transporte o atravesar superficies fuera del césped o al transportarlo al área que se vaya a cortar.
- Nunca levantar o transportar un aparato con motor en funcionamiento.
- Antes del uso, verifique visualmente si las láminas, los tornillos de las láminas y el conjunto de corte no están gastados o averiados. Cambiar las láminas y tornillos gastados o averiados en los conjuntos para mantener el equilibrio.
- Si el aparato comienza a vibrar de forma anormal se debe inspeccionar inmediatamente.

Saque el enchufe del tomacorriente siempre:

- Que se aleje del equipo;
- Antes de eliminar un obstáculo en el camino;
- Antes de verificar, limpiar o realizar cualquier mantenimiento en el equipo;
- Que el equipo comience a vibrar de forma anormal;
- Después de algún impacto más fuerte contra algún obstáculo; en ese caso, verifique el equipo y repárelo, si es necesario.

Se recomienda que las piezas de repuesto sean del mismo modelo y marca Tramontina.



Para mayor seguridad, se recomienda alimentar el equipo en una red eléctrica acorde a la norma brasileña NBR 5410, que pide que exista un dispositivo de corriente residual (RCD), con ajuste de corriente inferior a 30 mA. La función del dispositivo es proteger al usuario contra riesgos de descarga eléctrica (consulte un electricista).

CERTIFICADO DE GARANTÍA

Modelo	Potencia (Watts)	Aplicación uso	Garantía contractual + garantía legal	Tiempo total de garantía a partir de la fecha de compra
CE35M2	1300 W	Doméstico	9 meses + 90 días	12 meses
CE35P	1300 W	Doméstico	9 meses + 90 días	12 meses
CE45M	2500 W	Doméstico	9 meses + 90 días	12 meses

- TRAMONTINA MULTI S.A. ofrece garantía de este producto que comercializa contra cualquier defecto de fabricación, durante un período de 12 (doce) meses, siendo 9 (nueve) meses de garantía contractual y 90 (noventa) días de garantía legal, conforme lo que establece el artículo 26 del Código de Defensa del Consumidor.
- El plazo de la garantía comienza en la fecha de emisión de la boleta de venta del equipo, que se debe anexar a este término, siendo que la garantía solamente será válida mediante presentación de la boleta de compra.
- Dentro del plazo total de 12 meses, TRAMONTINA MULTI S.A. se compromete a reparar o reemplazar gratuitamente las piezas que, en condiciones normales de uso y mantenimiento y, de acuerdo a la evaluación técnica, presenten defectos de fabricación.
- Las láminas y las ruedas, así como la mano de obra utilizada en la aplicación de las piezas y sus consecuencias no tienen garantía contractual. TRAMONTINA MULTI S.A. solo respeta la garantía legal de 90 días, contados a partir de la fecha de expedición de la boleta de compra del producto.
- El comprador será responsable por los gastos de embalaje y transporte hasta el Servicio Autorizado Tramontina más cercano.
- El comprador es responsable por las revisiones, mantenimientos y limpiezas periódicas necesarias para el equipo, como de todos los cuidados dispuestos en el manual de uso.

La garantía no cubre:

- Piezas averiadas por desgaste natural, accidentes, uso y mantenimiento incorrecto del equipo o impericia del operador.
- Piezas averiadas por montaje o uso indebido que no cumplan las indicaciones de este manual.
- Averías del motor resultantes de uso indebido, como sobrecarga y tensión fuera de las especificaciones.
- Revisión, mantenimiento y limpieza periódica necesaria para el equipo.
- Cuando el equipo presente señales de violación, utilización de piezas no originales o de haber sido reparado por personas no autorizadas por Tramontina.

Este producto está sujeto a modificaciones de especificaciones técnicas y de diseño sin aviso previo del fabricante.

NOTA:

TODAS LAS PIEZAS COMPROBADAMENTE CON DEFECTO DE FABRICACIÓN SERÁN SUSTITUIDAS SIN COSTO, NO HABIENDO EL CAMBIO DEL EQUIPO.

TRAMONTINA

CERTIFICADO DE GARANTIA (para uso da exportação)

GUARANTEE CERTIFICATE (for export use)

CERTIFICADO DE GARANTÍA (para el uso de la exportación)

Nº nota fiscal / Invoice number / N° de factura:

Nº de série / Serial number / N° de serie:

Data da compra / Purchase date / Fecha de compra:

Modelo do equipamento - referência

Model of equipment - reference:

Modelo del equipo - referencia:

Tensão / Tension / Tensión:

Carimbo ou nome do vendedor

Seal or shop (seller) data / Sello o nombre del punto de venta:

***A garantia será válida somente com a apresentação deste certificado preenchido por completo.**

*Guarantee is valid only presenting this certificate completely filled in.

*La garantía solamente será validada con la presentación del presente certificado llenado en su totalidad.



TRAMONTINA

REGISTRO DA REVENDA SHOP (SELLER) REGISTER REGISTRO DEL PUNTO DE VENTA

Nº nota fiscal

Invoice number / N° de factura:

Nº de série

Serial number / N° de serie:

Data da compra

Purchase date / Fecha de compra:

Nome e sobrenome

Complete name / Nombre y apellido:

Cidade e estado

City and state/province / Ciudad y estado:

Nº de telefone

Telephone number / N° de teléfono:

***A garantia será válida somente com a apresentação deste certificado preenchido por completo.**

*Guarantee is valid only presenting this certificate completely filled in.

*La garantía solamente será validada con la presentación del presente certificado llenado en su totalidad.



Responsabilidade ambiental

Cada produto Tramontina que você tem em casa é fruto de um cuidadoso trabalho, pensado para transformar todo nosso processo produtivo em uma ação para fazer o mundo melhor.

Saiba mais em: sustentabilidade.tramontina.com.br

Orientações para descarte de resíduos

O descarte incorreto de resíduos sólidos pode trazer sérios danos ao meio ambiente, tais como contaminação do solo e da água. Por isso, estes devem ser separados e destinados corretamente. Os resíduos que podem ser reciclados devem ser enviados para reciclagem.

Embalagem

Os materiais que compõem a embalagem são recicláveis. Por isso, para fazer o descarte, separe adequadamente os plásticos, papéis, papelão, entre outros, que fazem parte da embalagem deste produto, destinando-os, preferencialmente, a recicladores.



Environmental responsibility

Each Tramontina product you have at home is the result of careful work, designed to transform our entire manufacturing process into action towards making a better world.

Learn more at: sustainability.tramontina.com.br

Instructions for waste disposal

Improper disposal of solid waste can cause serious damage to the environment, including soil and water contamination. Therefore, solid waste should be separated and discarded properly. Recyclable waste materials should be recycled.

Packaging

The materials in this packaging are recyclable. Before disposing of them, separate the plastic, paper, cardboard and other materials that this packaging is composed of and, preferably, send them to the appropriate recycling agents.

Responsabilidad ambiental

Cada producto Tramontina que tienes en casa es fruto de un cuidadoso trabajo, pensado para transformar todo nuestro proceso productivo en una acción para hacer que el mundo sea mejor.

Sepa más en: sustentabilidade.tramontina.com.br

Orientaciones para desechar residuos

El desecho incorrecto de residuos sólidos puede causar graves daños al medioambiente, tales como contaminación del suelo y del agua; por eso, deben separarse y desecharse correctamente. Los residuos que se pueden reciclar se deben enviar para reciclaje.

Empaque

Los materiales que componen el empaque son reciclables. Por eso, para desecharlos, separe adecuadamente los plásticos, papeles y cartón que forman parte del empaque de este producto, destinándolos, preferentemente a recicladores.